

SIEMENS

Avril 2026

Catalogue
professionnel

Siemens Electroménager



Siemens - La marque
qui ouvre de nouvelles
perspectives

Siemens électroménager se distingue grâce à ses technologies et son design novateurs, en particulier dans les domaines de la cuisson, du lavage et des appareils encastrables.

Riche d'une longue tradition d'innovation, la marque Siemens incarne la vision intemporelle de son fondateur Werner von Siemens : « le progrès au service de l'homme ».

Les appareils électroménagers Siemens définissent les standards sur le marché de l'électroménager.

Ils sont le résultat d'idées novatrices, d'une recherche permanente de la performance et d'un style unique. Ils savent répondre à toutes les exigences de la vie moderne.

L'expertise technologique de Siemens s'exprime au travers de concepts exclusifs et innovants avec des appareils toujours plus intelligents et performants qui ouvrent de nouvelles possibilités.

Avec Siemens, vivez l'extraordinaire au quotidien.

Des perspectives exaltantes



Intelligence

Siemens Électroménager ne cesse d'inventer et de surprendre, et s'efforce de rendre chaque appareil meilleur que le précédent. Avec iSensonic, Siemens équipe ses appareils d'une technologie plus intelligente que jamais. La technologie gère chaque appareil avec précision afin d'utiliser l'énergie aussi efficacement que possible. La combinaison d'un logiciel intelligent et d'un réseau de capteurs détecte, évalue et régule automatiquement les facteurs clés liés au fonctionnement de votre appareil électroménager. La puissance combinée à l'intelligence : pour des résultats brillants qui vous aident à vous démarquer.

Rapidité

Faire gagner du temps à chaque instant pour en consacrer davantage aux meilleurs moments de la vie, tel est l'objectif des appareils électroménagers Siemens. La fonction varioSpeed des fours Siemens accélère les cuissons et la fonction coolStart a été conçue pour réchauffer les surgelés sans passer par la case préchauffage. Oublié de déclencher le lave-vaisselle ? L'option varioSpeed Plus permet de laver jusqu'à 3 fois plus rapidement la vaisselle avec les mêmes performances de lavage et de séchage qu'un programme normal. Et avec le programme powerSpeed 59, lavez parfaitement 5 kg de linge en moins d'une heure.

Un design primé !

Les appareils Siemens ont été récompensés lors des plus grands concours de design au monde.



Le Red Dot Design Award

Plus qu'un concours de design classique, il met en lumière les tendances actuelles et futures du design industriel.

La marque Siemens est fière d'être récipiendaire du Red Dot Award.

[Découvrir les produits récompensés.](#)



German design award

De nos jours, un design exceptionnel signifie répondre aux besoins actuels en se concentrant sur la société et sur l'impact des produits et services.

Cette combinaison réussie d'innovation, de fonctionnalité et de design, a valu à Siemens des distinctions particulières aux German Design Award.

[Voir les produits récompensés German Design Award.](#)

Fiabilité



Une ingénierie allemande d'excellence

Il s'agit d'un engagement qui ne se limite pas à l'origine géographique de nos innovations. L'ingénierie allemande d'excellence garantit une précision extrême, un développement et une fabrication de haut niveau, partout où se trouvent nos chaînes de production. C'est un gage de fiabilité, appliqué à l'ensemble de notre entreprise. C'est également la promesse d'appareils de grande qualité, intelligents et évolutifs au service de tous.

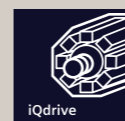

Moteur induction iQdrive

Le moteur induction iQdrive Siemens est incroyablement puissant et étonnamment silencieux. Il équipe tous les lave-vaisselle Siemens, les hottes à partir de la gamme iQ500 et les lave-linge à partir de la gamme iQ300.

Les moteurs iQdrive des hottes et lave-linge Siemens sont garantis 10 ans.



Fabriqué en Allemagne

Une large partie de la gamme Siemens est fabriquée en Allemagne. Le « Fabriqué en Allemagne » est toujours synonyme de qualité, de robustesse, de précision et d'une haute maîtrise technologique, pour des produits toujours plus design et performants.

Des pièces détachées disponibles jusqu'à 15 ans.

Pour tous les appareils électroménager Siemens fabriqués à partir du 1er janvier 2023, la durée de disponibilité des pièces détachées indispensables à l'utilisation des produits (hors esthétiques et accessoires) est portée à :

- **15 ans pour toutes les familles de produits GEM** (lave-linge, lave-vaisselle, sèche-linge, fours, tables de cuisson, hottes, micro-ondes, froid et cuisinières).
- **10 ans pour quasiment toutes les familles de produits PEM*** comme les machines à expresso tout automatiques.



Pour tous les appareils électroménager Siemens fabriqués avant le 1er janvier 2023, la durée de disponibilité des pièces détachées indispensables à l'utilisation des produits (hors esthétiques et accessoires) est de :

- **14 ans pour les lave-vaisselle et lave-linge non séchants** avec programme Eco 40-60
- **11 ans pour toutes les familles de produits GEM.**
- **7 ans pour quasiment toutes les familles de produits PEM***, comme les machines à expresso tout automatiques

Dans tous les cas, cette durée de disponibilité des pièces détachées commence à courir à compter de la date de fabrication du Produit (FD) figurant sur la plaque signalétique des produits, quelle que soit la famille de produit concernée. Pour identifier et lire cette date, se référer aux instructions du site internet de la marque. Le détail des durées de disponibilité des pièces de rechange est communiqué sur demande.

*exceptés des produits dits de faible valeur dont la liste est communiquée sur demande.



HandiCaPZero

Siemens est l'un des premiers constructeurs d'électroménager à soutenir, depuis 2003, HandiCaPZero dans son action en faveur des consommateurs aveugles ou malvoyants. Pour les appareils signalés par le logo HandiCaPZero, l'association met gratuitement à disposition une notice d'utilisation adaptée en braille ou en audio.

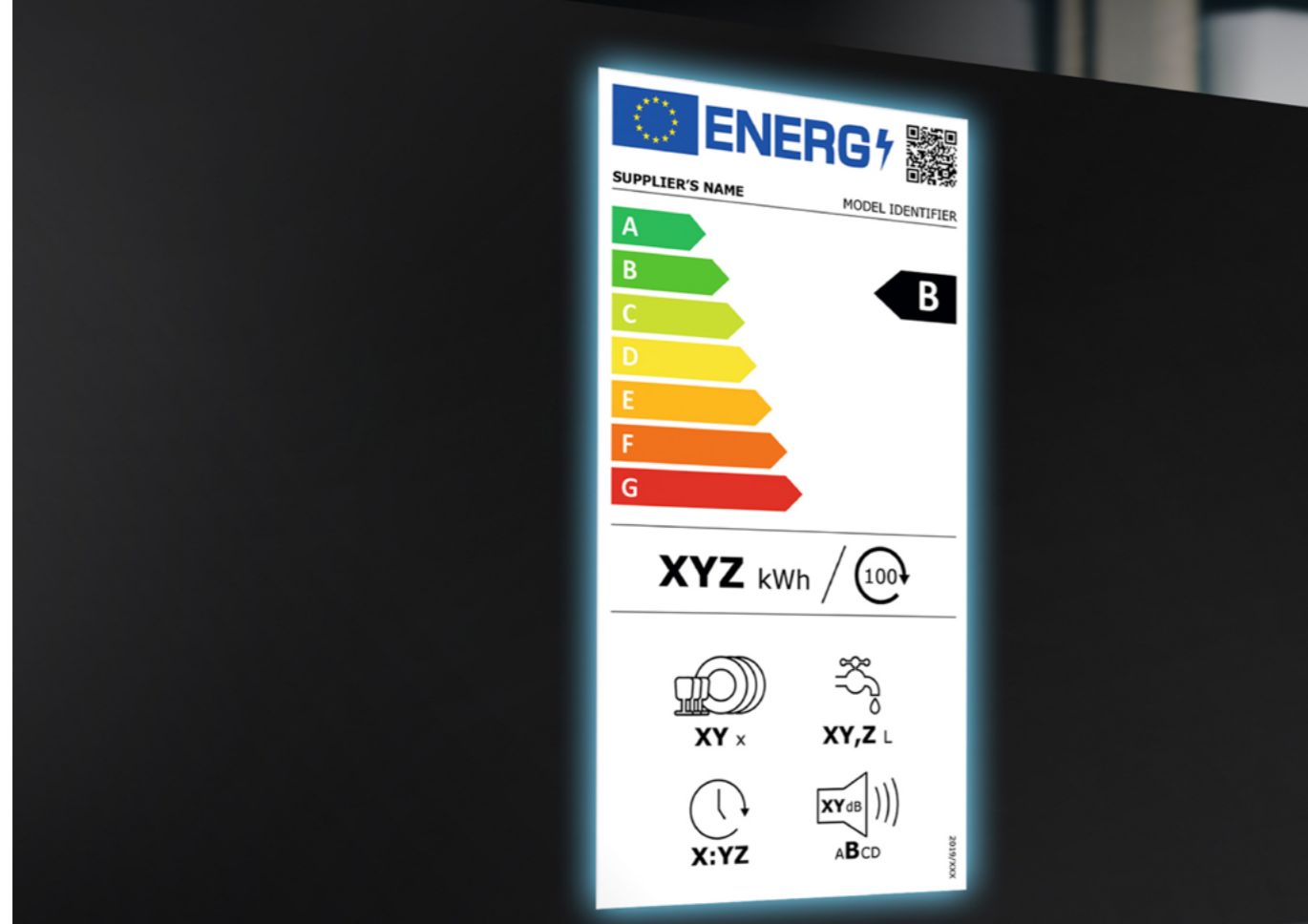

Refonte totale des étiquettes énergétiques.

Depuis le 1er mars 2021, une nouvelle étiquette énergie a remplacé l'ancienne sur cinq catégories d'appareils électroménagers : les lave-vaisselle, les lave-linge, les lave-linge séchant, les réfrigérateurs et congélateurs. Désormais, les classes énergétiques habituelles A+, A++ ou A+++, sont remplacées par une échelle de consommation d'énergie uniforme allant de A à G. De nouvelles méthodes sont utilisées pour mesurer la consommation d'énergie et déterminer la classe d'étiquetage. Selon les spécifications européennes, elles doivent, dans la mesure du possible, tenir compte de l'utilisation réelle du produit par les consommateurs. Cela signifie, par exemple, que le calcul de la consommation d'énergie des lave-linge, des lave-linge séchant et des lave-vaisselle n'est plus basé sur une année, mais sur 100 cycles de lavage. La durée du programme de référence est également spécifiée pour ces produits. En outre, ces appareils sont désormais soumis à des exigences encore plus élevées en ce qui concerne leur performance de lavage, ainsi qu'à une exigence minimale en ce qui concerne leur effet de rinçage. Pour les lave-vaisselle, la composition du nombre de couverts standard est également modifiée.

Depuis le 1er juillet 2025, une nouvelle étiquette énergie apparaît pour sèche-linge pompe à chaleur. L'apparence de la nouvelle étiquette énergie est nouvelle et simplifiée. Les classes d'efficacité énergétique ont été réévaluées des classes A+++ à D aux classes A à G. Le programme de référence pour la classification des sèche-linges reste inchangé, mais il est désormais clairement indiqué par la mention « eco ». Pour déterminer les nouvelles classes d'efficacité énergétique, de nouvelles méthodes de calcul sont utilisées. La consommation d'énergie n'est notamment plus indiquée pour une année, mais pour 100 cycles. La nouvelle étiquette introduit également des classes de niveau sonore de A à D, en plus des valeurs en dB déjà existantes. De plus, les exigences pour les classes d'efficacité de condensation sont plus strictes. Les fours, cuisinières, hottes et aspirateurs conservent l'ancienne classification énergétique allant de A+++ à D..

Pour plus d'informations sur la nouvelle étiquette énergie, consultez le site : www.siemens-home.bsh-group.com/fr/plus/etiquette-energie



Indice de réparabilité sur les lave-vaisselle.

Afin de se conformer à la loi du 10 février 2020 relative à la lutte contre le gaspillage et à l'économie circulaire, Siemens indique désormais sur ses lave-linge non séchant et ses lave-vaisselle un indice. Il s'agit d'une note de 1 à 10 attribuée à chaque appareil pour indiquer son niveau de réparabilité. Cette information doit être communiquée pour plusieurs catégories de produits : smartphones, tablettes, ordinateurs, téléviseurs, tondeuses, lave-linge à chargement frontal, lave-vaisselle et aspirateurs.

L'indice est calculé sur la base de 5 critères principaux, eux-mêmes divisés en sous-critères :

- 1 La disponibilité de la documentation technique auprès des réparateurs et des consommateurs
- 2 La facilité de démontage, les outils nécessaires et les caractéristiques de fixation
- 3 La durée de disponibilité des pièces détachées. Celle-ci est désormais de 14 ans pour les lave-linge Siemens non séchant avec programme Eco 40-60 et pour les lave-vaisselle
- 4 Le ratio du prix des pièces détachées tombant le plus en panne par rapport au prix total de l'appareil neuf
- 5 Des critères spécifiques au lave-linge, comme par exemple un compteur d'usage, l'assistance à distance et la mise à jour logicielle.



Vers une consommation avisée : découvrez l'indice de durabilité.

Introduit en complément de l'Indice de Réparabilité est rendu obligatoire par l'article 16-II de la loi n°2020-105 du 10 février 2020, l'indice de durabilité est un indicateur conçu pour informer les consommateurs sur la longévité et la réparabilité des produits électroniques et électroménagers.

Ce dernier tient compte plusieurs critères, tels que la robustesse, la disponibilité des pièces détachées et l'accompagnement du service après-vente.

L'indice de durabilité est un outil mis en place pour aider les consommateurs à évaluer la longévité et la réparabilité des produits électroniques et électroménagers.

A terme, il remplacera l'indice de réparabilité proposé sur un certain nombre d'appareils électroménagers. A ce jour, l'indice de durabilité ne concerne que les lave-linge à chargement frontal ou les lave-linge à chargement par le dessus.

Cet indice vise à promouvoir des achats plus responsables et à combattre l'obsolescence prématurée, tout en incitant les fabricants à développer des produits plus durables.

Depuis le 8 janvier 2025, l'indice de durabilité est représenté par un logo apposé sur nos produits, indiquant leur niveau de durabilité. Ce logo est accompagné d'une note sur 10 et d'un code couleur, permettant de classer les produits selon leur durabilité. Plus la note est élevée, plus le produit est considéré comme durable et facile à entretenir sur le long terme.

Pour plus d'informations sur l'indice de durabilité, consultez cette page : www.siemens-home.bsh-group.com/fr/plus/indice-de-durabilite

Home Connect. Des appareils pour une vie connectée.

Dans un monde de plus en plus connecté, Siemens poursuit un objectif clair avec sa gamme Home Connect. La marque souhaite ainsi proposer à ses consommateurs le meilleur de la vie connectée, pour un quotidien facilité. Siemens propose des appareils connectés dans toutes les familles de produits. Inutile d'attendre pour s'équiper, ces appareils sont évolutifs : chaque nouvelle mise à jour de l'application Home Connect permet ainsi aux appareils connectés de bénéficier des toutes nouvelles fonctionnalités.

Parce que tout va de plus en plus vite, les consommateurs urbains sont en attente de produits leur permettant de gagner du temps dans les tâches du quotidien.

C'est pourquoi les appareils connectés Siemens peuvent être commandés à distance sur un smartphone ou une tablette avec l'application Home Connect, ou par commande vocale.

Faire aujourd'hui le choix d'un appareil connecté Siemens, c'est donc s'assurer de pouvoir pleinement profiter de tout ce que la connectivité aura à offrir dans le futur.



Une façon innovante de piloter votre maison

Avec l'application Home Connect, vous pouvez déjà contrôler vos appareils électroménagers Siemens compatibles Wi-Fi via votre smartphone. Maintenant, cette technologie a évolué vers quelque chose de plus grand : un réseau sans cesse croissant de services partenaires qui transforme votre maison en une maison connectée. Découvrez une vie pleine de possibilités passionnantes.



Connectez vos appareils à l'application Home Connect en toute simplicité !

Siemens vous montre comment connecter vos appareils électroménagers intelligents à l'application Home Connect en quelques étapes.



Pour appairer votre appareil électroménager Siemens, suivez les étapes indiquées en scannant ce QR code.

Quand nos produits communiquent ensemble.



cookConnect : la table et la hotte sont interconnectées

Le mode cookConnect renforce votre confort d'utilisation. Grâce à module WiFi placé dans la hotte et dans la table, la plupart des fonctions de la hotte peuvent être contrôlées via la table de cuisson. Lorsque la table de cuisson est activée et que de la vapeur et des odeurs commencent à se former, la hotte se met automatiquement en marche. Le contrôle des fonctions éclairage et puissance d'aspiration se fait de façon manuelle avec le bandeau de commande de la table ou automatiquement avec le capteur climateControl qui ajustera le débit d'aspiration en fonction des besoins.



intelligentDry : des résultats de séchage parfaits, plus facilement et plus rapidement que jamais

Home Connect permet aux lave-linge et sèche-linge Siemens de communiquer entre eux. Grâce à sa technologie intelligente, le lave-linge Home Connect 2.0 indique au sèche-linge tous les paramètres du cycle précédent. Le sèche-linge propose ainsi le meilleur programme, la température de séchage ainsi que la durée du cycle automatiquement.

Siemens et les assistants vocaux redéfinissent le quotidien.



Grâce à Home Connect et à ses partenaires, les appareils peuvent être commandés grâce à la voix. Il suffit de connecter son enceinte intelligente à l'appareil via Home Connect. Lancer un programme ou vérifier son état de fonctionnement sont maintenant à portée de voix ! La majorité des appareils électroménagers Siemens connectés a déjà la capacité d'interagir avec les assistants vocaux comme Amazon Alexa ou Google Assistant.

Grâce à la commande vocale, il sera par exemple possible de :

- Demander si le lave-linge, sèche-linge, lave-vaisselle a terminé son cycle,
- Allumer le four pour commencer le préchauffage depuis son canapé, ou même avant d'être rentré chez soi,
- Mettre en fonctionnement sa hotte depuis son canapé avant de commencer à cuisiner,
- Mettre en pause son lave-linge pour y ajouter une pièce de linge,
- Augmenter la puissance de sa hotte pendant que l'on est en train de cuisiner... Et bien plus de possibilités encore !

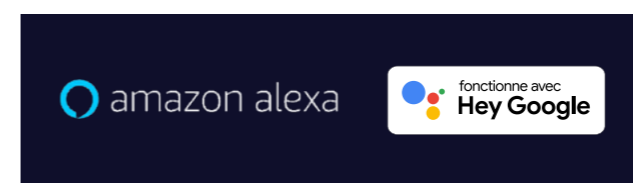



Fours

Démarrage à distance

Démarrer et arrêter des programmes, modification des réglages.

Ex: préchauffage du four à distance

Commande vocale

Mise en marche et réglages de l'appareil

Surveillance à distance

Vérifiez les réglages du four et recevez des notifications quand le programme est terminé.

Large choix de recettes

Recettes actualisées en fonction des saisons

Filtrer les recettes par catégorie
Inspiration pour de nouvelles recettes

Envoi des paramètres du programme

Réglages de recettes sélectionnées envoyer directement au four.

Fonction Favoris

Enregistrement et contrôle des paramètres personnels de l'appareil via l'application Home Connect.

Diagnostic à distance

Les techniciens Siemens peuvent se connecter à distance à l'appareil et identifier précisément la cause des problèmes.



Tables et Hottes

cookConnect

La hotte peut être commandée directement sur la table à induction compatible Home Connect.

Capteur d'air automatique

La hotte s'allume automatiquement si nécessaire, lorsque vous cuisinez, grâce au capteur climateControl.

Lumière d'ambiance

Sélectionner une teinte pour emotionLight Pro ou créer une nouvelle teinte dans l'application.

Entretien

L'application Home Connect vous informe sur l'état des filtres à graisse et à charbon de la hotte. Elle vous envoie un rappel quand il est nécessaire de les nettoyer, de les remplacer ou bien de les régénérer.

Sécurité et Surveillance à distance

Vérifiez que la table de cuisson est éteinte lorsque vous êtes absent de la maison.

Diagnostic à distance

Les techniciens Siemens peuvent se connecter à distance à l'appareil et identifier précisément la cause des problèmes.

Touche Favoris

Grâce à la touche Favoris, vous pouvez sauvegarder vos paramètres de réglages préférés, comme le niveau de puissance et la minuterie. Vous pouvez également ajouter la commande de l'éclairage de la hotte associée. Il suffit de connecter votre table de cuisson à Home Connect pour commencer votre journée en toute simplicité.



Machine à café

Contrôle à distance

Créer les boissons dans l'application Home Connect et transférez les vers la machine Siemens.

coffeePlaylist

Prenez les commandes de boissons des invités grâce à l'application Home Connect, et transférez les vers la machine Siemens.

Commande vocale

Mise en marche et préparation de boissons.

Surveillance à distance

Vérifiez les réglages de la machine et recevez des notifications quand la boisson est terminée.

Culture café

Sur l'application Home Connect, une grande variété de recettes de café est disponible. Choisissez et envoyez les réglages sur la machine.

Diagnostic à distance

Les techniciens Siemens peuvent se connecter à distance à l'appareil et identifier précisément la cause des problèmes.



Réfrigérateurs

Surveillance à distance

Recevez une notification si la porte de l'appareil est restée ouverte.

Contrôle à distance

Accédez aux réglages de votre réfrigérateur, où que vous soyez.

Guide de conservation intelligent

Chaque aliment doit être conservé dans des conditions adaptées et se conservera frais plus longtemps s'il est conservé correctement. Grâce à la fonction Guide de conservation intelligente de votre application Home Connect, vous pouvez recevoir des recommandations de stockage.

Diagnostic à distance

Les techniciens Siemens peuvent se connecter à distance à l'appareil et identifier précisément la cause des problèmes.



Lave-vaisselle

Démarrage à distance

Démarrer et arrêter des programmes, modification des réglages.

Programme intelligent

Crée un programme sur mesure basé sur vos préférences de lavage.

Silence à la demande

Si nécessaire, réduction active du bruit pendant 30 min par l'application.

Fonction Favoris

Avec l'assistant de programme enregistrez et contrôlez via l'application HomeConnect vos réglages personnels de l'appareil.

emotionLight Pro

Grâce à l'application Home Connect, choisissez la couleur d'éclairage correspondant à votre style de vie.

Diagnostic à distance

Les techniciens Siemens peuvent se connecter à distance à l'appareil et identifier précisément la cause des problèmes.



Lave-linge et sèche-linge

Contrôle à distance

Avec l'application Home Connect, vous pouvez facilement sélectionner vos options et démarrer votre lave-linge quand vous voulez, d'où que vous soyez - pour avoir votre linge prêt exactement quand vous en avez besoin.

easyStart

La fonctionnalité easyStart de votre application Home Connect vous aide à trouver le programme optimal. Il suffit de répondre à quelques questions simples, sur le tissu et la couleur de votre linge par exemple, puis d'envoyer à distance le programme et les réglages recommandés à votre lave-linge ou votre sèche-linge.

intelligentDry

Votre lave-linge communique les informations pertinentes à votre sèche-linge Home Connect, pour adapter tous les paramètres de séchage aux vêtements lavés.

Diagnostic à distance

Les techniciens Siemens peuvent se connecter à distance à l'appareil et identifier précisément la cause des problèmes.

Les fours



4.6 ★★★★★

Note moyenne des fours*

*Note moyenne des avis consommateurs [fours Siemens; 4 523 avis consommateurs] sur les sites web de Siemens-Home en Europe (à l'exclusion de la Russie, de la Turquie et du Kazakhstan) en 2024. L'achat/l'utilisation par le consommateur n'est pas toujours vérifié par nos soins. Cliquez [ici](#) pour consulter notre politique des avis consommateurs.

La technologie au service des sens

Pour une navigation fluide et intuitive, les fours Siemens iQ700 sont équipés d'un écran TFT couleur à fort contraste. Son menu clair et convivial permet une utilisation simple, d'un seul contact du doigt.

L'écran devient ainsi le véritable centre de contrôle de votre four : agréable à utiliser, il vous guide pas à pas à travers les différentes fonctions.

Grâce à ce guidage intuitif, vous profitez pleinement de toutes les performances de votre four Siemens.

Il existe 3 écrans différents selon le modèle iQ700 que vous choisissez :



Ecran TFT couleur tactile Pro
160 mm x 70 mm

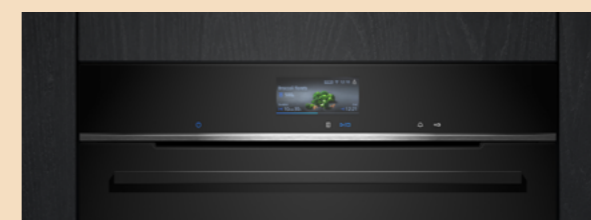

Ecran TFT couleur tactile Plus
96 mm x 42 mm



Ecran TFT couleur tactile
90 mm x 30 mm

Plus de saveurs,
plus rapidement,
plus facilement



Siemens propose de nombreuses solutions pour l'ajout de vapeur durant la cuisson des plats sur l'ensemble des gammes. Chacune présente ses spécificités pour rendre les plats cuisinés délicieux et parfaitement cuits.

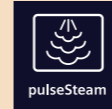

pulseSteam* : l'ajout de vapeur en iQ500 et iQ700. Plus besoin d'arroser les plats.

La fonction ajout de vapeur se charge d'ajouter différents niveaux d'humidité dans les plats et les rend délicieusement juteux, tendres et croustillants.



varioSpeed* : des cuissons jusqu'à 2 fois plus rapides grâce à la combinaison des cuissons traditionnelle et micro-ondes

La préparation des plats peut être accélérée sans renoncer à une cuisson parfaite.



Préchauffage rapide : la vie sans attendre

Le four préchauffe plus rapidement. Par exemple, le four est préchauffé à 175°C en 5 minutes environ (avec l'air pulsé 3D).



coolStart* : une cuisson rapide pour les plats surgelés

Le programme coolStart permet de préparer plus vite les surgelés en supprimant la phase de préchauffage. Une pizza surgelée peut ainsi être prête en 12 minutes.

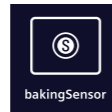

bakingSensor* : le four prévient quand le gâteau est cuit.

Dédié aux pains, pâtisseries, pizzas et quiches, le bakingSensor mesure le taux d'oxygène à l'intérieur du four, signale lorsque la cuisson est parfaite et s'arrête automatiquement.

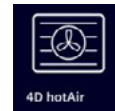

Air pulsé 3D / air pulsé 4D : l'excellence à tous les niveaux.

Grâce à la chaleur pulsée répartie de façon homogène à l'intérieur du four, les préparations peuvent cuire sur 3 (ou 4)* niveaux en simultané sans mélange de saveurs, plus rapidement qu'en convection naturelle et sans besoin de les retourner pendant la cuisson.

Le nettoyage ecoClean Direct : écologique, économique et inaltérable dans le temps.

A chaque cuisson, les parois en céramique hautement poreuses absorbent et décomposent les projections de graisse sans fumée ni mauvaises odeurs.

Programme de nettoyage à 270°C pendant 1 heure, ecoClean est à la fois performant, écologique et économique : à chaque montée en température, la céramique se recharge en oxygène et retrouve toute son efficacité.

Selon les modèles, plus besoin de surveiller : le four signale lorsqu'il a besoin d'être nettoyé.

*Selon modèle.

Des résultats de cuisson parfaits. Les technologies Siemens vous aident dans la réussite de vos plats.



Sonde de cuisson : des résultats à point

La sonde 1 ou 3 points* mesure avec précision et fiabilité la température à cœur des viandes, volailles et poissons. Le four s'arrête automatiquement lorsque la cuisson souhaitée est atteinte.



La sonde à viande Bluetooth

Connectée par Bluetooth à l'application Home Connect la sonde offre une utilisation sans fil et laisse place à une totale liberté avec 16h d'autonomie. Ses 4 capteurs permettent d'obtenir une température très précise des aliments sur différents appareils : fours, tables et barbecues. L'entretien est facilité grâce à sa résistance à l'eau.



cookControl : de nombreuses recettes préprogrammées

Il suffit de sélectionner votre plat et le four adapte automatiquement les réglages et le mode de cuisson. Il s'éteint ensuite lorsque votre plat est prêt.

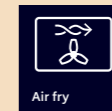

Fonction Air fry

Depuis le bandeau de commande, la fonction Air fry combine le gril, la résistance circulaire et la turbine à pleine vitesse. Cette dernière aspire l'humidité du moufle pour l'évacuer à l'extérieur, assurant une cuisson homogène et des aliments croustillants.

*Selon modèle.

Les fours pyrolyse



	HM776GKB1 2179,99 €	HR776G3B1 1.839,99 €	HB778G3B1 1.729,99 €
Série de produit	iQ700	iQ700	iQ700
Catégorie de produit	Four encastrable avec fonction micro-ondes	Four encastrable avec fonction vapeur	Four encastrable
Modes de cuisson	Micro-ondes, Air pulsé 4D, Air Fry, Gril grande surface, Chaleur tournante douce, Gril petite surface, Convection naturelle, Convection naturelle douce, Position pizza, Cuisson basse température, coolStart (pour les surgelés), Chaleur de sole, Gril chaleur tournante, Préchauffer, Maintenir au chaud	Régénération à la vapeur, Air pulsé 4D, Air Fry, Gril grande surface, Chaleur tournante douce, Gril petite surface, Convection naturelle, Convection naturelle douce, Position pizza, Cuisson basse température, coolStart (pour les surgelés), Chaleur de sole, Gril chaleur tournante, Préchauffer, Maintenir au chaud	Air pulsé 4D, Air Fry, Gril grande surface, Chaleur tournante douce, Gril petite surface, Convection naturelle, Convection naturelle douce, Position pizza, Cuisson basse température, coolStart (pour les surgelés), Chaleur de sole, Gril chaleur tournante, Préchauffer, Maintenir au chaud
Plage de températures possibles (minimum/maximum) (°C)	30-300	30-300	30-300
Puissance maximum du micro-ondes (W)	800	-	-
Nombre de puissances du micro-ondes (W) (W)	90, 180, 360, 600, boost	-	-
Home Connect : commande et diagnostic à distance	Oui	Oui	Oui
Affichage	Écran tactile TFT Plus	Écran tactile TFT Plus	Écran tactile TFT Pro
Système de commandes	TFT - Commande tactile	TFT - Commande tactile	TFT - Commande tactile
Système de nettoyage intégré	activeClean® : système de nettoyage pyrolytique + système de nettoyage humidClean Plus	activeClean® : système de nettoyage pyrolytique + système de nettoyage humidClean Plus	activeClean® : système de nettoyage pyrolytique + système de nettoyage humidClean Plus
Volume de la cavité (l)	67	71	71
Sonde de cuisson	Non	Sonde de cuisson 3 points	Sonde de cuisson 3 points
Fonction Air Fry	Oui	Oui	Oui
Fonction Crisp	Oui	non	non
Four combiné vapeur fullSteam 100 % et Four 100 % vapeur	non	non	non
Fonctions vapeur supplémentaires	-	Ajout de vapeur "Added Steam" avec réservoir d'eau intégré	-
Type de raccord à l'eau	-	Réservoir d'eau	-
cookControl Pro - D'excellents résultats, quelle que soit la recette ou les circonstances	Oui	Oui	Oui
Type de lampe	Ampoule LED	Ampoule LED	Ampoule LED
Porte à mouvement doux	Oui	Oui	Oui
Rails télescopiques	1 niveau	En option	En option
Nombre de niveaux de cuisson	5	5	5
Niche d'encastrement (mm)	585-595 x 560-568 x 550	585-595 x 560-568 x 550	585-595 x 560-568 x 550
Puissance de raccordement (W)	3600	3600	3600
Accessoires inclus	1 x tôle de cuisson émaillée, 1 x grille, 1 x lèche-frite pour pyrolyse, 1 x Plaque chauffante Air Fry	1 x tôle de cuisson émaillée, 1 x grille, 1 x lèche-frite pour pyrolyse, 1 x Plaque chauffante Air Fry	1 x tôle de cuisson émaillée, 1 x grille, 1 x lèche-frite pour pyrolyse, 1 x Plaque chauffante Air Fry

Les fours pyrolyse



	HB776G3B1 1.459,99 €	HB774G2B1 1.229,99 €
Série de produit	iQ700	iQ700
Catégorie de produit	Four encastrable	Four encastrable
Modes de cuisson	Air pulsé 4D, Air Fry, Gril grande surface, Chaleur tournante douce, Gril petite surface, Convection naturelle, Convection naturelle douce, Position pizza, Cuisson basse température, coolStart (pour les surgelés), Chaleur de sole, Gril chaleur tournante, Préchauffer, Maintenir au chaud	Air Fry, Gril grande surface, Chaleur tournante douce, Chaleur tournante, Gril petite surface, Convection naturelle, Convection naturelle douce, Position pizza, Cuisson basse température, coolStart (pour les surgelés), Chaleur de sole, Gril chaleur tournante, Préchauffer, Maintenir au chaud
Plage de températures possibles (minimum/maximum) (°C)	30-300	30-300
Home Connect : commande et diagnostic à distance	Oui	Oui
Affichage	Écran tactile TFT Plus	TFT - Display
Système de commandes	TFT - Commande tactile	TFT - Commande tactile
Système de nettoyage intégré	activeClean® : système de nettoyage pyrolytique + système de nettoyage humidClean Plus	activeClean® : système de nettoyage pyrolytique + système de nettoyage humidClean Plus
Volume de la cavité (l)	71	71
Sonde de cuisson	Sonde de cuisson 3 points	Sonde de cuisson 1 point
Fonction Air Fry	Oui	Oui
Fonction Crisp	non	non
Four combiné vapeur fullSteam 100 % et Four 100 % vapeur	non	non
Fonctions vapeur supplémentaires	-	-
Type de raccord à l'eau	-	-
cookControl Pro - D'excellents résultats, quelle que soit la recette ou les circonstances	Oui	Oui
Type de lampe	Ampoule LED	Ampoule halogène ronde
Porte à mouvement doux	Oui	Oui
Rails télescopiques	En option	En option
Nombre de niveaux de cuisson	5	5
Niche d'encastrement (mm)	585-595 x 560-568 x 550	585-595 x 560-568 x 550
Puissance de raccordement (W)	3600	3600
Accessoires inclus	1 x tôle de cuisson émaillée, 1 x grille, 1 x lèche-frite pour pyrolyse, 1 x Plaque chauffante Air Fry	1 x tôle de cuisson émaillée, 1 x grille, 1 x lèche-frite pour pyrolyse, 1 x Plaque chauffante Air Fry

Les fours Pyrolyse



	HR578GFS7F 1.399,99 €	HB578HBS7 1.389,99 €	HB574ABR3F 809,99 €
Série de produit	iQ500	iQ500	iQ300
Catégorie de produit	Four encastrable avec fonction vapeur	Four encastrable	Four encastrable
Modes de cuisson	Régénération à la vapeur, Gril grande surface, Chaleur tournante douce, Chaleur tournante, Convection naturelle, Position pizza, coolStart (pour les surgelés), Gril chaleur tournante	Gril grande surface, Chaleur tournante douce, Chaleur tournante, Convection naturelle, Position pizza, Cuisson basse température, coolStart (pour les surgelés), Gril chaleur tournante	Gril grande surface, Chaleur tournante douce, Chaleur tournante, Convection naturelle, Position pizza, Chaleur de sole, Gril chaleur tournante
Plage de températures possibles (minimum/maximum) (°C)	30-275	30-275	50-275
Home Connect : commande et diagnostic à distance	Oui	Oui	non
Affichage	Écran LCD blanc avec bouton de commande	Écran LCD blanc avec bouton de commande	Écran LED affichage rouge et bouton de commande
Système de commandes	Commande rotative	Commande rotative	Commande rotative
Système de nettoyage intégré	Système de nettoyage pyrolytique	Système de nettoyage pyrolytique	activeClean® : système de nettoyage pyrolytique + système de nettoyage humidClean
Volume de la cavité (l)	71	71	71
Sonde de cuisson	Sonde de cuisson 1 point	-	-
Réglage automatique du programme grâce à la reconnaissance des plats	non	non	non
Fonction Air Fry	Oui	non	non
Fonction Crisp	non	non	non
Four combiné vapeur fullSteam 100 % et Four 100 % vapeur	non	non	non
Fonctions vapeur supplémentaires	Ajout de vapeur "Added Steam" avec réservoir d'eau intégré	-	-
Type de raccord à l'eau	Réservoir d'eau	-	-
cookControl Pro - D'excellents résultats, quelle que soit la recette ou les circonstances	non	non	non
Type de lampe	Ampoule halogène ronde	Ampoule halogène ronde	Ampoule halogène ronde
Porte à mouvement doux	Oui	non	non
Rails télescopiques	1 niveau	Four tiroirs	En option
Nombre de niveaux de cuisson	5	5	5
Niche d'encastrement (mm)	585-595 x 560-568 x 550	585-595 x 560-568 x 550	585-595 x 560-568 x 550
Puissance de raccordement (W)	3600	3600	3600
Accessoires inclus	1 x tôle de cuisson émaillée, 1 x grille, 1 x lèche-frite pour pyrolyse	1 x tôle de cuisson émaillée, 1 x grille, 1 x lèche-frite pour pyrolyse	1 x grille, 1 x lèche-frite pour pyrolyse

Les fours EcoClean



	HB557GBS3F 769,99 €	HB554AER3F 689,99 €	VB578D0S0 2.949,99 €
Série de produit	iQ500	iQ300	iQ500
Catégorie de produit	Four encastrable	Four encastrable	Four encastrable
Modes de cuisson	Gril grande surface, Chaleur tournante douce, Chaleur tournante, Convection naturelle, Position pizza, Chaleur de sole, Gril chaleur tournante	Gril grande surface, Chaleur tournante douce, Chaleur tournante, Convection naturelle, Position pizza, Chaleur de sole, Gril chaleur tournante	Décongélation, Gril grande surface, Hot Air Standard, Gril petite surface, Convection naturelle, Convection naturelle douce, Position pizza, Chaleur de sole, Gril chaleur tournante, Air pulsé
Plage de températures possibles (minimum/maximum) (°C)	50-275	50-275	50-280
Home Connect : commande et diagnostic à distance	non	non	non
Affichage	Écran LCD blanc avec bouton de commande	Écran LED affichage rouge et bouton de commande	Écran LED blanc avec bouton de commande
Système de commandes	Commande rotative	Commande rotative	Commande rotative, touchControl
Système de nettoyage intégré	Nettoyage ecoClean direct + système de nettoyage humidClean	Nettoyage ecoClean direct + système de nettoyage humidClean	activeClean® : système de nettoyage pyrolytique + système de nettoyage humidClean
Volume de la cavité (l)	71	71	112
Sonde de cuisson	-	-	-
Réglage automatique du programme grâce à la reconnaissance des plats	non	non	non
Fonction Air Fry	non	non	non
Fonction Crisp	non	non	non
Four combiné vapeur fullSteam 100 % et Four 100 % vapeur	non	non	non
cookControl Pro - D'excellents résultats, quelle que soit la recette ou les circonstances	non	non	non
Type de lampe	Ampoule halogène ronde	Ampoule halogène ronde	2 ampoules halogènes à champ long
Porte à mouvement doux	Oui	non	non
Rails télescopiques	En option	1 niveau	varioClip rails - Montage facile des rails à n'importe quel niveau
Nombre de niveaux de cuisson	5	5	5
Niche d'encastrement (mm)	585-595 x 560-568 x 550	585-595 x 560-568 x 550	600-604 x 860-864 x 560
Puissance de raccordement (W)	3600	3600	4200
Accessoires inclus	1 x tôle de cuisson émaillée, 1 x grille	1 x grille, 1 x lèche-frite	1 x tôle de cuisson émaillée, 1 x grille, 1 x lèche-frite pour pyrolyse

Le four tiroir et grande largeur

Les fours vapeur et compacts 45 cm



	CS736G1B1 1.799,99 €	CB774G1B1 1.249,99 €
Série de produit	iQ700	iQ700
Catégorie de produit	Four encastrable compact vapeur	Four compact encastrable
Modes de cuisson	Décongélation à la vapeur, Vapeur 100%, Fermentation, Régénération à la vapeur, Air pulsé 4D, Air Fry, Gril grande surface, Chaleur tournante douce, Gril petite surface, Convection naturelle, Convection naturelle douce, Cuisson basse température, Chaleur de sole, Gril chaleur tournante, Circulation douce de l'air, Air pulsé, Préchauffer, Maintenir au chaud	Air Fry, Gril grande surface, Gril petite surface, Convection naturelle, Convection naturelle douce, Cuisson basse température, Chaleur de sole, Gril chaleur tournante, Circulation douce de l'air, Air pulsé, Préchauffer, Maintenir au chaud
Plage de températures possibles (minimum/maximum) (°C)	30-250	30-300
Home Connect : commande et diagnostic à distance	Oui	Oui
Affichage	Écran tactile TFT Plus	TFT - Display
Système de commandes	TFT - Commande tactile	TFT - Commande tactile
Système de nettoyage intégré	Nettoyage ecoClean + système de nettoyage humidClean Plus	activeClean® : système de nettoyage pyrolytique + système de nettoyage humidClean Plus
Volume de la cavité (l)	47	47
Fonction Air Fry	Oui	Oui
Fonction Crisp	non	non
Four combiné vapeur fullSteam 100 % et Four 100 % vapeur	Oui	non
Fonctions vapeur supplémentaires	fullSteam Plus 120°C - vos plats conservent encore plus de vitamines et de nutriments et sont cuits plus rapidement	-
Type de raccord à l'eau	Réservoir d'eau	-
cookControl Pro - D'excellents résultats, quelle que soit la recette ou les circonstances	Oui	non
Type de lampe	Ampoule LED	Ampoule halogène ronde
Porte à mouvement doux	Oui	Oui
Rails télescopiques	En option	En option
Nombre de niveaux de cuisson	3	3
Niche d'encastrement (mm)	450-455 x 560-568 x 550	450-455 x 560-568 x 550
Puissance de raccordement (W)	3300	2900
Accessoires inclus	1 x grille, 1 x lèchefrite pour pyrolyse, 1 x Plat pour vapeur, perforé, taille XL, 1 x Plat pour vapeur, perforé, taille M, 1 x Plat pour vapeur, non perforé, taille M	1 x grille, 1 x lèchefrite pour pyrolyse, 1 x Plaque chauffante Air Fry

Les fours combinés micro-ondes 45 cm



	CM776G1B1 1.959,99 €	CM724G1B1 1.489,99 €	CM585AGS1 1.059,99 €
Série de produit	iQ700	iQ700	iQ500
Catégorie de produit	Four encastrable compact avec fonction micro-ondes	Four encastrable compact avec fonction micro-ondes	Four combine micro-ondes avec hot air
Modes de cuisson	Micro-ondes, Air pulsé 4D, Air Fry, Gril grande surface, Chaleur tournante douce, Gril petite surface, Convection naturelle, Convection naturelle douce, Position pizza, Cuisson basse température, coolStart (pour les surgelés), Chaleur de sole, Gril chaleur tournante, Préchauffer, Maintenir au chaud	Micro-ondes, Air Fry, Gril grande surface, Gril petite surface, Convection naturelle, Convection naturelle douce, Chaleur de sole, Gril chaleur tournante, Circulation douce de l'air, Air pulsé, Préchauffer	Micro-ondes, Gril grande surface, Hot Air Standard, Gril chaleur tournante, Maintenir au chaud
Plage de températures possibles (minimum/maximum) (°C)	30-300	30-230	40-230
Puissance maximum du micro-ondes (W)	900	900	900
Nombre de puissances du micro-ondes (W)	90, 180, 360, 600, boost	90, 180, 360, 600, boost	90, 180, 360, 600, 900
Home Connect : commande et diagnostic à distance	Oui	Oui	non
Affichage	Écran tactile TFT Plus	TFT - Display	Écran LCD blanc avec bouton de commande
Système de commandes	TFT - Commande tactile	TFT - Commande tactile	Commande rotative, touchControl
Système de nettoyage intégré	activeClean® : système de nettoyage pyrolytique + système de nettoyage humidClean Plus	système de nettoyage humidClean Plus	système de nettoyage humidClean Plus
Volume de la cavité (l)	45	45	44
Fonction Air Fry	Oui	Oui	non
Fonction Crisp	Oui	non	non
Four combiné vapeur fullSteam 100 % et Four 100 % vapeur	non	non	non
cookControl Pro - D'excellents résultats, quelle que soit la recette ou les circonstances	Oui	Oui	non
Type de lampe	Ampoule LED	Ampoule LED	Ampoule LED
Porte à mouvement doux	Oui	Oui	non
Rails télescopiques	-	-	-
Nombre de niveaux de cuisson	3	3	1
Niche d'encastrement (mm)	450-455 x 560-568 x 550	450-455 x 560-568 x 550	450-458 x 560-568 x 550
Puissance de raccordement (W)	3600	3600	3350
Accessoires inclus	1 x grille, 1 x lèchefrite pour pyrolyse, 1 x Plaque chauffante Air Fry	1 x grille, 1 x lèchefrite pour pyrolyse, 1 x Plaque chauffante Air Fry	1 x grille

Les micro-ondes intégrables 38 cm



	BF722L1B1 939,99 €	BE555LMB1 569,99 €	BE523LMB1 469,99 €
Série de produit	iQ700	iQ500	iQ300
Puissance maximum du micro-ondes (W)	900	900	800
Nombre de puissances du micro-ondes (W)	90, 180, 360, 600, boost	90, 180, 360, 600, 900	90, 180, 360, 600, 800
Puissances micro-ondes et gril combinables (W)	-	90, 180, 360	90, 180, 360
Couleur et finition	Noir	Noir	Noir
Système de commandes	TFT - commande tactile	Curseur, touchControl	Curseur, touchControl
Type de commande	Ecran TFT tactile	Affichage digital LED blanches, commandes touch control	Ecran LED rouge avec commande tactile
Volume de la cavité (l)	21	25	20
Nombre de programmes	7	8	8
Type de lampe	Ampoule LED	Ampoule LED	Ampoule LED
Charnière de porte	À gauche	À gauche	À gauche
Diamètre du plateau tournant (mm)	-	315	255
Système de nettoyage intégré	système de nettoyage humidClean Plus	système de nettoyage humidClean Plus	système de nettoyage humidClean Plus
Niche d'encastrement (mm)	362-382 x 560-568 x 300	380-382 x 560-568 x 550	362-365 x 560-568 x 300
Puissance de raccordement (W)	1220	1450	1270

Les tiroirs chauffants



	BI710C1B1 749,99 €	BI510CNRO 559,99 €
Série de produit	iQ700	iQ500
Modes de cuisson	préchauffage des tasses, Chauffe-plats, Cuisson à basse température, maintenir au chaud	Décongélation, Préchauffage, maintenir au chaud, Faire lever la pâte
Niveau de température possible (minimum/maximum) (°C)	30-80	40-80
Home Connect	Oui	Non
Volume (l)	20	23
Couleur de l'appareil	Noir	Noir
Capacité de charge (max) (kg)	25,0	15,0
Nombre maximum de tasses d'espresso	64	64
Nombre maximal d'assiettes	12	14
Type de poignée	Push&Pull	Push&Pull
Système de commandes	touchControl	Commande rotative
Taille de la niche d'encastrement (mm)	140 x 560-568 x 550	140 x 560-568 x 550
Puissance de raccordement (W)	820	400

La machine expresso tout automatique



	CT718L1B0	2699,99 €
Série de produit	iQ700	
Catégorie de produit	Espresso encastrable	
Classe d'efficacité énergétique	B	
Home Connect : commande et diagnostic à distance	Oui	
Couleur et finition	Noir	
Type de commande	TFT-Touchdisplay Pro	
Variété de boissons	30	
Capacité bonereservoir (g)	400	
Pression de la pompe à eau (bar)	19,0	
Système de lait	Détection automatique de la quantité de lait : convient au récipient fourni, à un carton de lait d'un litre ou à votre récipient individuel	
oneTouch Function	oneTouch DoubleCup - deux tasses d'un simple geste	
Nettoyage	autoMilk Clean – nettoyage automatique après chaque préparation de spécialité à base de lait Calc'nClean nettoyage et détartrage automatiques aromaSelect, taille, quantité de lait, Intensité	
Paramètre individuel réglable	Intensité	
Niche d'encastrement (mm)	450-455 x 560-568 x 400	
Puissance de raccordement (W)	1500	

Les fours Siemens : des combinaisons multiples

iQ700



iQ700



iQ500



iQ300



Le meilleur du goût et de la flexibilité



4.6 ★★★★★

Note moyenne des tables de cuisson à induction

*Note moyenne des avis consommateurs [tables de cuisson à induction Siemens; 2299 avis consommateurs] sur les sites web de Siemens-Home en Europe (à l'exclusion de la Russie, de la Turquie et du Kazakhstan) en 2024. L'achat/l'utilisation par le consommateur n'est pas toujours vérifié par nos soins. Cliquez [ici](#) pour consulter notre politique des avis consommateurs.

Les tables



La table de cuisson nouvelle génération



flexMotion* : partout à la bonne place
flexMotion mémorise les réglages de puissance et de temps de tous les récipients. Si ces derniers sont déplacés sur la table, les réglages sont transférés automatiquement sur la nouvelle zone de cuisson après confirmation.



flexInduction Plus* : la table qui sait s'adapter
Grâce à ses inducteurs additionnels situés au milieu de la table, si un plat est plus grand que la zone de cuisson, cette dernière s'agrandit automatiquement.

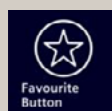

Touche Favoris : personnalisez les paramètres de votre table dans Home Connect
Grâce à la touche Favoris, sauvegardez vos paramètres de réglages préférés, comme le niveau de puissance et la minuterie. Vous pouvez également ajouter la commande de l'éclairage de la hotte associée. Il suffit de connecter votre table de cuisson à Home Connect pour commencer votre journée en toute simplicité.



powerMove Plus* : une température qui bouge avec la casserole
powerMove Plus permet un réglage de puissance facile et pratique grâce à des réglages pré-enregistrés et adaptés aux étapes de la cuisson. De la cuisson à haute température à l'avant jusqu'au maintien au chaud des plats à l'arrière en passant par une température idéale pour la cuisson, chaque zone est activée en déplaçant l'ustensile de cuisson sur la zone flexible.

Découvrez le design des bandeaux de commande des tables de cuisson induction de Siemens. L'affichage rétroéclairé assure clarté et facilité d'utilisation.



La technologie au service de la cuisine

Avec la fonction fryingSensor de Siemens, selon le modèle sélectionnez parmi 5 niveaux de puissance ou 11 températures (de 70 à 220°C), et obtenez des résultats de cuisson parfaits.

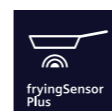

fryingSensor Plus* : plus rien ne brûle
Après sélection des réglages, les capteurs situés dans la table de cuisson mesurent la température de la poêle et, une fois celle-ci atteinte, un signal est émis pour disposer les aliments dans la poêle et la chaleur est maintenue pendant toute la cuisson.

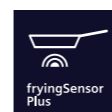

fryingSensor Pro* : ne pensez plus aux réglages, cuisinez!
Le capteur FryingSensor Pro affiche et surveille constamment la température de la poêle pour éviter que les aliments brûlent. Choisissez parmi 11 températures prédéfinies (de 70 à 220°C) pour des résultats parfaits à chaque fois.



inductionAir Plus: les tables aspirantes toujours plus discrètes

Un design parfait jusqu'aux moindres détails

Avec leur design épuré et un module d'aspiration affleurant, il est possible de cuisiner sans contrainte d'espace. Les filtres à graisse ont eux aussi été repensés : totalement intégrés à la table, ils offrent une surface de cuisson plus large et leur couleur noire les rend encore plus discrets.



Le climateControl* intégré dans la hotte ajuste automatiquement la puissance de la hotte pour aspirer dès leur apparition toutes les odeurs indésirables et les particules de graisse.

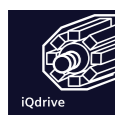

Grâce à leur moteur à induction iQdrive, ces tables aspirantes sont aussi puissantes que silencieuses.



Leur moteur iQdrive est garanti 10 ans. La garantie ne concerne que la pièce moteur et doit être activée par le consommateur sur le site Siemens. Toutes les conditions d'application de la garantie sont disponibles sur : siemens-home.bsh-group.fr/garantie10ans.

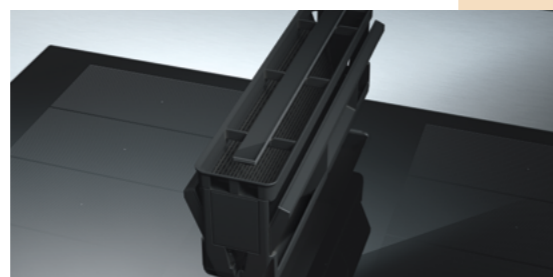

Un filtre à graisse facile à détacher et à nettoyer et un réservoir de liquide lavable au lave-vaisselle.

- Toutes les parties du filtre à graisse sont facilement et directement accessibles par le dessus.
- 2 niveaux de sécurité en cas de débordement des liquides pour une meilleure protection et jusqu'à 900 ml de récupération possible.

Un concept innovant, facile à installer et qui s'adapte à toutes les cuisines

Inutile de choisir entre rangement et plaisir de cuisson. Les nouvelles tables inductionAir Plus bénéficient d'un design compact et la profondeur d'installation est de seulement 22,3 cm. En mode recyclage, l'air peut être évacué directement dans le vide sanitaire grâce à l'installation Plug&Play.

Les modèles de 80 cm s'intègrent dans un meuble standard de 80 cm sans découpe particulière. En coupant légèrement les panneaux latéraux (environ 50 mm), l'installation de la table aspirante de 80 cm est aussi possible dans un meuble de 60 cm.

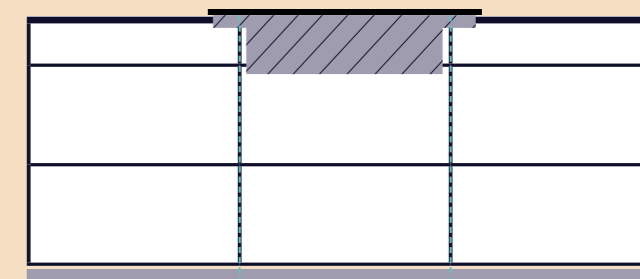

Une installation en mode recyclage ou en mode évacuation.

Configuration en recyclage

Configuration en évacuation

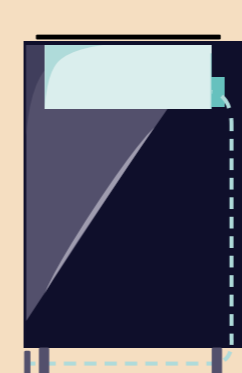

Sans raccordement



Partiellement raccordée

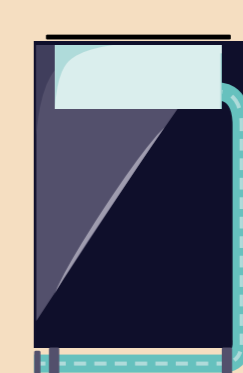

Complètement raccordée



Complètement raccordée

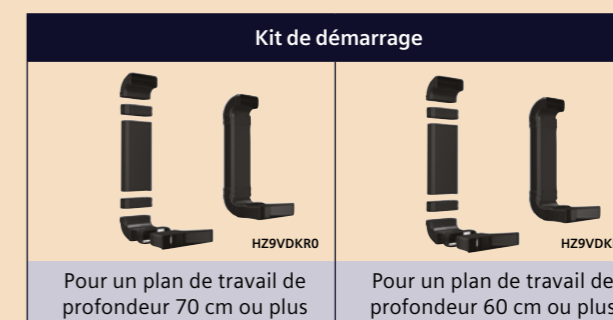

Les tables aspirantes

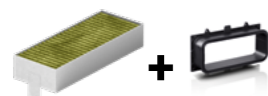

Filtres cleanAir Plus (4x) et adaptateur



	EX875LX67E	2.669,99 €	ED631HQ26E	2.009,99 €
Série de produit	iQ700		iQ500	
Classe d'efficacité énergétique	B		B	
Largeur (cm)	80		60	
Home Connect : commande et diagnostic à distance	Oui		Oui	
Type de cadre	Facette/Profils latéraux		Facette avant	
Système de commande	Dual lightSlider		touchSlider	
Couleur et finition	Noir		Noir	
Couleur du display	rouge		rouge	
Zone de cuisson flexible	2 zones flexibles		2 zones combinées	
Niveaux de puissance	17 positions de réglage		17 positions de réglage	
Dimension des zones de cuisson	4 x (20,0 x 24,0 cm)		4 x (19,0 x 21,0 cm)	
Puissance des zones de cuisson (valeurs max. indiquées) (kW)	4 x 2,2 (3,7)		4 x 2,5 (3,7)	
quickStart	Oui		Oui	
powerBoost	Toutes les zones de cuisson		Toutes les zones de cuisson	
Fonction maintien au chaud	Oui		non	
Minuterie	Minuterie de cuisson (avec arrêt automatique), Minuteur (avec signal sonore), Chronomètre		Minuterie de cuisson (avec arrêt automatique), Minuteur (avec signal sonore)	
Capteur de cuisson	fryingSensor		fryingSensor Pro	
Ajustement du niveau de puissance (powerMove)	3 zones avec niveaux de puissance pré-réglés (powerMove Plus)		Non	
flexMotion	Oui		non	
Nombre de vitesses	17 vitesses + 2 intensives		9 vitesses + 2 intensives	
iQdrive : moteur économe et silencieux avec garantie de 10 ans	Oui		Oui	
climateControl - Les capteurs intelligents adaptent l'aspiration	Oui		non	
Position intensive avec retour automatique	Oui		Oui	
Débit d'aspiration max. en évacuation (m³/h)	500		500	
Débit d'air position intensive en évacuation (m³/h)	622		622	
Débit d'aspiration max. en recyclage (m³/h)	499		487	
Débit d'air position intensive en recyclage (m³/h)	595		595	
Niveau Sonore (dB(A) re 1pW)	69		69	
Niveau sonore vitesse max. (mode recyclage) (dB)	68		68	
Configuration personnalisée	Non		via le bouton Favori (disponible avec le compte Home Connect connecté, service partenaire requis)	
Dispositif de sécurité	Sécurité enfant, Temps d'inactivité désactivé, Verrouillage des touches, Reconnaissance des casseroles et poêles désactivée, Détection des débordements désactivée		Sécurité enfant, Temps d'inactivité désactivé, Reconnaissance des casseroles et poêles désactivée, Détection des débordements désactivée	
Puissance de raccordement (W)	7400		7400	
Niche d'encastrement (mm)	223 x 750-750 x 490-490		223 x 560-560 x 490-490	



Les tables flexInduction 90 cm et 80 cm



	EX975LXC1E 1.559,99 €	EX875LYV1E 1.289,99 €	EX851LYC1F 1.169,99 €
Série de produit	iQ700	iQ700	iQ700
Largeur (cm)	90	80	80
Home Connect : commande et diagnostic à distance	non	Oui	non
cookConnect - Contrôle de la hotte depuis la plaque	non	Oui	non
Intelligent hood automatic	Non	Non	Non
Type de cadre	Facette/Profils latéraux	Facette/Profils latéraux	Facette en U
Système de commande	Dual lightSlider	Dual lightSlider	Dual lightSlider
Couleur du display	rouge	rouge	rouge
Niveaux de puissance	17 positions de réglage	17 positions de réglage	17 positions de réglage
Couleur et finition	Noir	Noir	Noir
Zone de cuisson flexible	-	2 zones flexInduction Plus - Pour de grands plats ronds (30 cm Ø)	2 zones flexInduction Plus - Pour de grands plats ronds (30 cm Ø)
Nombre de foyers	5	4	4
Dimension des zones de cuisson	4 x (20,0 x 24,0 cm), 1 x (30,0 x 24,0 cm)	4 x (20,0 x 23,0 cm)	4 x (20,0 x 23,0 cm)
Puissance des zones de cuisson (valeurs max. indiquées) (kW)	1 x 2,6 (3,7), 4 x 2,2 (3,7)	4 x 2,2 (3,7)	4 x 2,2 (3,7)
quickStart	Oui	Oui	Oui
reStart	Oui	Oui	Oui
powerBoost	Toutes les zones de cuisson	Toutes les zones de cuisson	Toutes les zones de cuisson
Fonction maintien au chaud	Oui	Oui	Oui
Minuterie	Minuterie de cuisson (avec arrêt automatique), Minuteur (avec signal sonore), Chronomètre	Minuterie de cuisson (avec arrêt automatique), Minuteur (avec signal sonore), Chronomètre	Minuterie de cuisson (avec arrêt automatique), Minuteur (avec signal sonore), Chronomètre
Capteur de cuisson	fryingSensor	fryingSensor	fryingSensor
Configuration personnalisée	Non	Non	Non
Ajustement du niveau de puissance (powerMove)	3 zones avec niveaux de puissance prééglés (powerMove Plus)	3 zones avec niveaux de puissance prééglés (powerMove Plus)	3 zones avec niveaux de puissance prééglés (powerMove Plus)
flexMotion	Oui	Oui	Oui
Dispositif de sécurité	Sécurité enfant, Temps d'inactivité désactivé, Verrouillage des touches, Reconnaissance des casseroles et poêles désactivée	Sécurité enfant, Temps d'inactivité désactivé, Verrouillage des touches, Reconnaissance des casseroles et poêles désactivée	Sécurité enfant, Temps d'inactivité désactivé, Verrouillage des touches, Reconnaissance des casseroles et poêles désactivée
Puissance de raccordement (W)	11100	7400	7400
Niche d'encastrement (mm)	51 x 880-880 x 490-500	51 x 750-780 x 490-500	51 x 750-750 x 490-500

Les tables flexInduction 80 cm



	EX851LVC1F 1.099,99 €	EX851HEC1F 949,99 €	EX83RHEC1F 939,99 €
Série de produit	iQ700	iQ700	iQ700
Largeur (cm)	80	80	80
Home Connect : commande et diagnostic à distance	non	Oui	Oui
cookConnect - Contrôle de la hotte depuis la plaque	non	Oui	Oui
Intelligent hood automatic	Non	Oui, avec toutes les hottes équipées des mêmes fonctionnalités et un compte Home Connect connecté	Oui, avec toutes les hottes équipées des mêmes fonctionnalités et un compte Home Connect connecté
Type de cadre	Facette en U	Facette en U	Facette avant
Système de commande	Dual lightSlider	touchSlider	touchSlider
Couleur du display	rouge	rouge	rouge
Niveaux de puissance	17 positions de réglage	17 positions de réglage	17 positions de réglage
Couleur et finition	Noir	Noir	Noir
Zone de cuisson flexible	1 zone flexible - la zone de chauffe s'adapte à la taille de votre plat	1 zone flexible - la zone de chauffe s'adapte à la taille de votre plat	1 zone flexible - la zone de chauffe s'adapte à la taille de votre plat
Nombre de foyers	5	4	4
Dimension des zones de cuisson	1 x (18,0 cm Ø), 1 x (14,5 cm Ø), 1 x (24,0 cm Ø), 2 x (20,0 x 21,0 cm)	2 x (20,0 x 23,0 cm), 1 x (28,0 cm Ø), 1 x (14,5 cm Ø)	2 x (20,0 x 23,0 cm), 1 x (28,0 cm Ø), 1 x (14,5 cm Ø)
Puissance des zones de cuisson (valeurs max. indiquées) (kW)	1 x 1,4 (2,2), 1 x 1,8 (3,1), 3 x 2,2 (3,7)	1 x 1,6 (2,2), 1 x 3,0 (3,7), 2 x 2,2 (3,7)	1 x 1,6 (2,2), 1 x 3,0 (3,7), 2 x 2,2 (3,7)
quickStart	Oui	Oui	Oui
reStart	Oui	Oui	Oui
powerBoost	Toutes les zones de cuisson	Toutes les zones de cuisson	Toutes les zones de cuisson
Fonction maintien au chaud	Oui	non	non
Minuterie	Minuterie de cuisson (avec arrêt automatique), Minuteur (avec signal sonore), Chronomètre	Minuterie de cuisson (avec arrêt automatique), Minuteur (avec signal sonore)	Minuterie de cuisson (avec arrêt automatique), Minuteur (avec signal sonore)
Capteur de cuisson	fryingSensor	fryingSensor Pro	fryingSensor Pro
Configuration personnalisée	Non	via le bouton Favori (disponible avec le compte Home Connect connecté, service partenaire requis)	via le bouton Favori (disponible avec le compte Home Connect connecté, service partenaire requis)
Ajustement du niveau de puissance (powerMove)	3 zones avec niveaux de puissance prééglés (powerMove Plus)	Non	Non
flexMotion	Oui	Oui	Oui
Dispositif de sécurité	Sécurité enfant, Temps d'inactivité désactivé, Verrouillage des touches, Reconnaissance des casseroles et poêles désactivée	Sécurité enfant, Temps d'inactivité désactivé, Reconnaissance des casseroles et poêles désactivée	Sécurité enfant, Temps d'inactivité désactivé, Reconnaissance des casseroles et poêles désactivée
Puissance de raccordement (W)	7400	7400	7400
Niche d'encastrement (mm)	51 x 750-750 x 490-500	51 x 750-750 x 490-500	51 x 750-750 x 490-500

Les tables flexInduction 60 cm

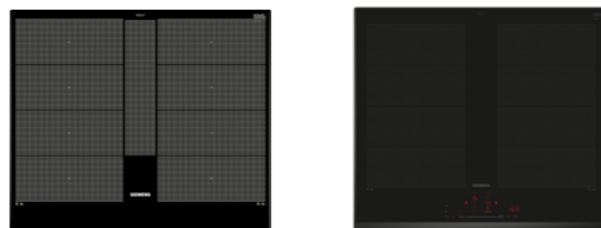

	EX651LYC1F 1.049,99 €	EX651HXC1E 879,99 €
Série de produit	iQ700	iQ700
Largeur (cm)	60	60
Home Connect : commande et diagnostic à distance	non	Oui
cookConnect - Contrôle de la hotte depuis la plaque	non	Oui
Intelligent hood automatic	Non	Oui, avec toutes les hottes équipées des mêmes fonctionnalités et un compte Home Connect connecté
Type de cadre	Facette en U	Facette en U
Système de commande	Dual lightSlider	touchSlider
Couleur du display	rouge	rouge
Niveaux de puissance	17 positions de réglage	17 positions de réglage
Couleur et finition	Noir	Noir
Zone de cuisson flexible	2 zones flexInduction Plus - Pour de grands plats ronds (30 cm Ø)	2 zones de cuisson flexInduction
Nombre de foyers	4	4
Dimension des zones de cuisson	4 x (19,0 x 22,5 cm)	4 x (19,0 x 23,0 cm)
Puissance des zones de cuisson (valeurs max. indiquées) (kW)	4 x 2,2 (3,7)	4 x 2,2 (3,7)
quickStart	Oui	Oui
reStart	Oui	Oui
powerBoost	Toutes les zones de cuisson	Toutes les zones de cuisson
Fonction maintien au chaud	Oui	non
Minuterie	Minuterie de cuisson (avec arrêt automatique), Minuteur (avec signal sonore), Chronomètre	Minuterie de cuisson (avec arrêt automatique), Minuteur (avec signal sonore)
Capteur de cuisson	fryingSensor	fryingSensor Pro
Configuration personnalisée	Non	via le bouton Favori (disponible avec le compte Home Connect connecté, service partenaire requis)
Ajustement du niveau de puissance (powerMove)	3 zones avec niveaux de puissance pré-réglés (powerMove Plus)	Non
flexMotion	Oui	Oui
Dispositif de sécurité	Sécurité enfant, Temps d'inactivité désactivé, Verrouillage des touches, Reconnaissance des casseroles et poêles désactivée	Sécurité enfant, Temps d'inactivité désactivé, Reconnaissance des casseroles et poêles désactivée
Puissance de raccordement (W)	7400	7400
Niche d'encastrement (mm)	51 x 560-560 x 490-500	51 x 560-560 x 490-500

Les tables induction CombiInduction 80 cm et 70 cm



	ED851HSB1E 889,99 €	ED751HSB1E 789,99 €
Série de produit	iQ500	iQ500
Largeur (cm)	80	70
Home Connect : commande et diagnostic à distance	Oui	Oui
cookConnect - Contrôle de la hotte depuis la plaque	Oui	Oui
Intelligent hood automatic	Oui, avec toutes les hottes équipées des mêmes fonctionnalités et un compte Home Connect connecté	Oui, avec toutes les hottes équipées des mêmes fonctionnalités et un compte Home Connect connecté
Type de cadre	Facette en U	Facette en U
Système de commande	touchSlider	touchSlider
Couleur du display	rouge	rouge
Niveaux de puissance	17 positions de réglage	17 positions de réglage
Couleur et finition	Noir	Noir
Zone de cuisson flexible	combiZone	combiZone
Nombre de foyers	4	4
Dimension des zones de cuisson	2 x (19,0 x 21,0 cm), 1 x (28,0 cm Ø), 1 x (14,5 cm Ø)	2 x (19,0 x 21,0 cm), 1 x (14,5 cm Ø), 1 x (18,0 cm Ø)
Puissance des zones de cuisson (valeurs max. indiquées) (kW)	1 x 1,6 (2,2), 1 x 3,0 (3,7), 2 x 2,5 (3,7)	1 x 1,6 (2,2), 1 x 2,0 (3,1), 2 x 2,5 (3,7)
quickStart	Oui	Oui
reStart	Oui	Oui
powerBoost	Toutes les zones de cuisson	Toutes les zones de cuisson
Fonction maintien au chaud	non	non
Minuterie	Minuterie de cuisson (avec arrêt automatique), Minuteur (avec signal sonore)	Minuterie de cuisson (avec arrêt automatique), Minuteur (avec signal sonore)
Capteur de cuisson	-	-
Configuration personnalisée	via le bouton Favori (disponible avec le compte Home Connect connecté, service partenaire requis)	via le bouton Favori (disponible avec le compte Home Connect connecté, service partenaire requis)
Ajustement du niveau de puissance (powerMove)	Non	Non
flexMotion	non	non
Dispositif de sécurité	Sécurité enfant, Temps d'inactivité désactivé, Reconnaissance des casseroles et poêles désactivée	Sécurité enfant, Temps d'inactivité désactivé, Reconnaissance des casseroles et poêles désactivée
Puissance de raccordement (W)	7400	6900
Niche d'encastrement (mm)	51 x 750-750 x 490-500	51 x 560-560 x 490-500

Les tables combiInduction 60 cm et 80 cm

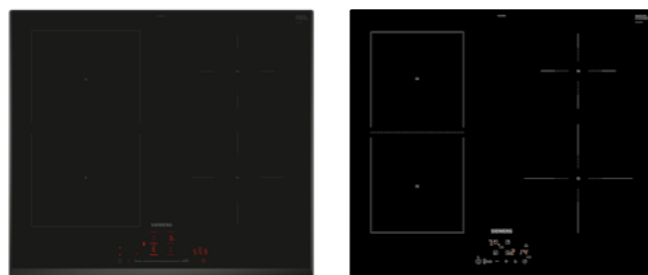

	ED651HSB1E 739,99 €	EE611BPB5E 549,99 €
Série de produit	iQ500	iQ500
Largeur (cm)	60	60
Home Connect : commande et diagnostic à distance	Oui	non
cookConnect - Contrôle de la hotte depuis la plaque	Oui	non
Intelligent hood automatic	Oui, avec toutes les hottes équipées des mêmes fonctionnalités et un compte Home Connect connecté	Non
Type de cadre	Facette en U	Sans Cadre
Système de commande	touchSlider	touchControl (+/-)
Couleur du display	rouge	rouge
Niveaux de puissance	17 positions de réglage	17 positions de réglage
Couleur et finition	Noir	Noir
Zone de cuisson flexible	combiZone	combiZone
Nombre de foyers	4	4
Dimension des zones de cuisson	2 x (19,0 x 21,0 cm), 1 x (14,5 cm Ø), 1 x (18,0 cm Ø)	2 x (19,4 x 18,0 cm), 1 x (14,5 cm Ø), 1 x (21,0 cm Ø)
Puissance des zones de cuisson (valeurs max. indiquées) (kW)	1 x 1,6 (2,2), 1 x 2,0 (3,1), 2 x 2,5 (3,7)	1 x 1,4 (2,2), 1 x 2,2 (3,0), 2 x 1,8 (3,0)
quickStart	Oui	Oui
reStart	Oui	Oui
powerBoost	Toutes les zones de cuisson	Toutes les zones de cuisson
Fonction maintien au chaud	non	non
Minuterie	Minuterie de cuisson (avec arrêt automatique), Minuteur (avec signal sonore)	Minuterie de cuisson (avec arrêt automatique), Minuteur (avec signal sonore)
Capteur de cuisson	-	-
Configuration personnalisée	via le bouton Favori (disponible avec le compte Home Connect connecté, service partenaire requis)	Non
Ajustement du niveau de puissance (powerMove)	Non	Non
flexMotion	non	non
Dispositif de sécurité	Sécurité enfant, Temps d'inactivité désactivé, Reconnaissance des casseroles et poêles désactivée	Sécurité enfant, Temps d'inactivité désactivé, Reconnaissance des casseroles et poêles désactivée
Puissance de raccordement (W)	6900	4600
Niche d'encastrement (mm)	51 x 560-560 x 490-500	51 x 560-560 x 490-500

Les tables induction 60 cm



	EH631BEB6E 609,99 €	EH631BJB6E 609,99 €	EU611BJB5E 499,99 €
Série de produit	iQ100	iQ300	iQ300
Largeur (cm)	60	60	60
Home Connect : commande et diagnostic à distance	non	non	non
cookConnect - Contrôle de la hotte depuis la plaque	non	non	non
Intelligent hood automatic	Non	Non	Non
Type de cadre	Facette avant	Facette avant	Sans Cadre
Système de commande	touchControl (+/-)	touchControl (+/-)	touchControl (+/-)
Couleur du display	rouge	rouge	rouge
Niveaux de puissance	17 positions de réglage	17 positions de réglage	17 positions de réglage
Couleur et finition	Noir	Noir	Noir
Zone de cuisson flexible	Foyer rond	Foyer rond	Foyer rond
Nombre de foyers	4	3	3
Dimension des zones de cuisson	2 x (18,0 cm Ø), 1 x (14,5 cm Ø), 1 x (21,0 cm Ø)	1 x (28,0 cm Ø), 1 x (14,5 cm Ø), 1 x (21,0 cm Ø)	1 x (28,0 cm Ø), 1 x (14,5 cm Ø), 1 x (21,0 cm Ø)
Puissance des zones de cuisson (valeurs max. indiquées) (kW)	1 x 1,4 (2,2), 1 x 2,2 (3,7), 2 x 1,8 (3,1)	1 x 1,4 (2,2), 1 x 2,2 (3,7), 1 x 2,6 (3,7)	1 x 1,4 (2,2), 1 x 2,2 (3,7), 1 x 2,6 (3,7)
quickStart	Oui	Oui	Oui
reStart	Oui	Oui	Oui
powerBoost	Toutes les zones de cuisson	Toutes les zones de cuisson	Toutes les zones de cuisson
Fonction maintien au chaud	non	non	non
Minuterie	Minuterie de cuisson (avec arrêt automatique), Minuteur (avec signal sonore)	Minuterie de cuisson (avec arrêt automatique), Minuteur (avec signal sonore)	Minuterie de cuisson (avec arrêt automatique), Minuteur (avec signal sonore)
Capteur de cuisson	-	-	-
Configuration personnalisée	Non	Non	Non
Ajustement du niveau de puissance (powerMove)	Non	Non	Non
flexMotion	non	non	non
Dispositif de sécurité	Sécurité enfant, Temps d'inactivité désactivé, Reconnaissance des casseroles et poêles désactivée	Sécurité enfant, Temps d'inactivité désactivé, Reconnaissance des casseroles et poêles désactivée	Sécurité enfant, Temps d'inactivité désactivé, Reconnaissance des casseroles et poêles désactivée
Puissance de raccordement (W)	7400	7400	4600
Niche d'encastrement (mm)	51 x 560-560 x 490-500	51 x 560-560 x 490-500	51 x 560-560 x 490-500

La table induction 60 cm

Les tables vitrocéramique 60 cm



	EU611BEB5E 499,99 €	ET61RBKB8E 369,99 €	ET61RBEB8E 339,99 €
Série de produit	iQ100	iQ300	iQ100
Largeur (cm)	60	60	60
Home Connect : commande et diagnostic à distance	non	non	non
cookConnect - Contrôle de la hotte depuis la plaque	non	non	non
Intelligent hood automatic	Non	Non	Non
Type de cadre	Sans Cadre	Sans Cadre	Sans Cadre
Système de commande	touchControl (+/-)	TouchControl +/- (EasyTouch)	TouchControl +/- (EasyTouch)
Couleur du display	rouge	rouge	rouge
Niveaux de puissance	17 positions de réglage	17 positions de réglage	17 positions de réglage
Couleur et finition	Noir	Noir	Noir
glassProtect : revêtement plus résistant aux rayures	non	non	non
Zone de cuisson flexible	Foyer rond	Foyer double zone	Foyer rond
Nombre de foyers	4	3	4
Dimension des zones de cuisson	2 x (18,0 cm Ø), 1 x (14,5 cm Ø), 1 x (21,0 cm Ø)	1 x (27,5 cm Ø), 1 x (14,5 cm Ø), 1 x (18,0 cm Ø)	2 x (14,5 cm Ø), 1 x (18,0 cm Ø), 1 x (21,0 cm Ø)
Puissance des zones de cuisson (valeurs max. indiquées) (kW)	1 x 1,4 (2,2), 1 x 2,2 (3,7), 2 x 1,8 (3,1)	1 x 1,2, 1 x 2,0, 1 x 2,7	1 x 2,0, 1 x 2,2, 2 x 1,2
quickStart	Oui	non	non
reStart	Oui	Oui	Oui
powerBoost	Toutes les zones de cuisson	-	-
Fonction maintien au chaud	non	non	non
Minuterie	Minuterie de cuisson (avec arrêt automatique), Minuteur (avec signal sonore)	Minuterie de cuisson (avec arrêt automatique), Minuteur (avec signal sonore)	-
Capteur de cuisson	-	-	-
Configuration personnalisée	Non	Non	Non
Ajustement du niveau de puissance (powerMove)	Non	Non	Non
flexMotion	non	non	non
Dispositif de sécurité	Sécurité enfant, Temps d'inactivité désactivé, Reconnaissance des casseroles et poêles désactivée	Sécurité enfant, Temps d'inactivité désactivé	Sécurité enfant, Temps d'inactivité désactivé
Puissance de raccordement (W)	4600	5700	6600
Niche d'encastrement (mm)	51 x 560-560 x 490-500	45 x 560-560 x 490-500	45 x 560-560 x 490-500

Dominos



	EX375FXB1E 669,99 €	EH375FBB1E 579,99 €	ET375FFP1E 479,99 €
Série de produit	iQ700	iQ100	iQ300
Largeur (cm)	30	30	30
Home Connect : commande et diagnostic à distance	non	non	non
cookConnect - Contrôle de la hotte depuis la plaque	non	non	non
Intelligent hood automatic	Non	Non	Non
Type de cadre	Facette/Profils latéraux	Facette/Profils latéraux	Facette/Profils latéraux
Système de commande	Commande touchSlider	Commande touchSlider	Commande touchSlider
Niveaux de puissance	17 positions de réglage	17 positions de réglage	17 positions de réglage
Couleur et finition	Noir	Noir	Noir
Zone de cuisson flexible	1 zone flexible - la zone de chauffe s'adapte à la taille de votre plat	Foyer rond	Foyer double zone
Nombre de foyers	2	2	2
Dimension des zones de cuisson	2 x (20,0 x 21,0 cm)	1 x (21,0 cm Ø), 1 x (14,5 cm Ø)	1 x (18,0 cm Ø), 1 x (14,5 cm Ø)
Puissance des zones de cuisson (valeurs max. indiquées) (kW)	2 x 2,2 (3,7)	1 x 1,4 (2,2), 1 x 2,2 (3,7)	1 x 1,2, 1 x 2,0 (2,3)
quickStart	Oui	Oui	non
powerBoost	Toutes les zones de cuisson	Toutes les zones de cuisson	Zone de cuisson avant
Fonction maintien au chaud	non	non	non
Minuterie	Minuterie de cuisson (avec arrêt automatique), Minuteur (avec signal sonore), Chronomètre	Minuterie de cuisson (avec arrêt automatique), Minuteur (avec signal sonore), Chronomètre	Minuterie de cuisson (avec arrêt automatique), Minuteur (avec signal sonore), Chronomètre
Capteur de cuisson	-	-	-
Configuration personnalisée	Non	Non	Non
Dispositif de sécurité	Sécurité enfant, Temps d'inactivité désactivé, Verrouillage des touches, Reconnaissance des casseroles et poêles désactivée	Sécurité enfant, Temps d'inactivité désactivé, Verrouillage des touches, Reconnaissance des casseroles et poêles désactivée	Sécurité enfant, Temps d'inactivité désactivé, Verrouillage des touches
Puissance de raccordement (W)	3700	3700	3500
Niche d'encastrement (mm)	51 x 270 x 490-500	51 x 270 x 490-500	51 x 270 x 490 - 500
Ajustement du niveau de puissance (powerMove)	3 zones avec niveaux de puissance pré-réglés (powerMove Plus)	Non	Non
flexMotion	Oui	Oui	non
Dispositif de sécurité	Sécurité enfant, Temps d'inactivité désactivé, Verrouillage des touches, Reconnaissance des casseroles et poêles désactivée	Sécurité enfant, Temps d'inactivité désactivé, Reconnaissance des casseroles et poêles désactivée	Sécurité enfant, Temps d'inactivité désactivé, Reconnaissance des casseroles et poêles désactivée
Puissance de raccordement (W)	7400	7400	7400
Niche d'encastrement (mm)	51 x 560-560 x 490-500	51 x 560-560 x 490-500	51 x 750-750 x 490-500



La technologie stepFlame : l'excellence culinaire en neuf étapes



Plus besoin de se pencher sur la flamme pour vérifier son réglage. Cette innovation permet de contrôler précisément la flamme grâce à 9 niveaux de puissance.

Le brûleur Wok : plus de possibilités pour plus de plaisir

Le brûleur Wok peut cuire rapidement ou garder au chaud une large variété de plats, quelle que soit la quantité.



Tables gaz verre trempé



	ER7A6RH40	929,99 €	EP9A6MI40	839,99 €	EP7A6QI40	709,99 €
Série de produit	iQ700		iQ500		iQ500	
Catégorie de produit	Table gaz		Table gaz		Table gaz	
Largeur (cm)	75		90		75	
Type de finition	A fleur de plan ou semi-fleur		A fleur de plan ou semi-fleur		A fleur de plan ou semi-fleur	
Installation à fleur de plan de travail	Oui		Oui		Oui	
Système de commandes	Bouton		Bouton		Bouton	
Bouton	entièrement métallique		entièrement métallique		entièrement métallique	
Surface et finition	Verre trempé, Noir		Verre trempé, Noir		Verre trempé, Noir	
Nombre de brûleurs	5		5		5	
Technologie stepFlame - Réglage précis de la flamme	Oui		Oui		Oui	
Type de zone de cuisson	Brûleur normal, Brûleur normal, Brûleur économique, Brûleur grande puissance, Brûleur pour wok		Brûleur normal, Brûleur normal, Brûleur économique, Brûleur grande puissance, Brûleur pour wok		Brûleur normal, Brûleur normal, Brûleur économique, Brûleur grande puissance, Brûleur pour wok	
Puissance des zones de cuisson (valeurs max. indiquées) (kW)	1 x 1,0, 1 x 3,0, 1 x 4,2, 2 x 1,75		1 x 1,0, 1 x 3,0, 1 x 4,0, 2 x 1,75		1 x 1,0, 1 x 3,0, 1 x 4,0, 2 x 1,75	
Type de grille support	Support casseroles en fonte		Support casseroles en fonte		Support casseroles en fonte	
Supports lavables au lave-vaisselle	Oui		Oui		Oui	
Brûleur wok	Oui		Oui		Oui	
Wok double brûleurs	Oui		non		non	
Type de dispositif de sécurité pour le gaz	Thermocouple		Thermocouple		Thermocouple	
Puissance maxi gaz (W)	11700		11500		11500	
Niche d'encastrement (mm)	45 x 560-560 x 480-490		45 x 850-850 x 490-500		45 x 560-560 x 480-490	

Tables gaz verre trempé

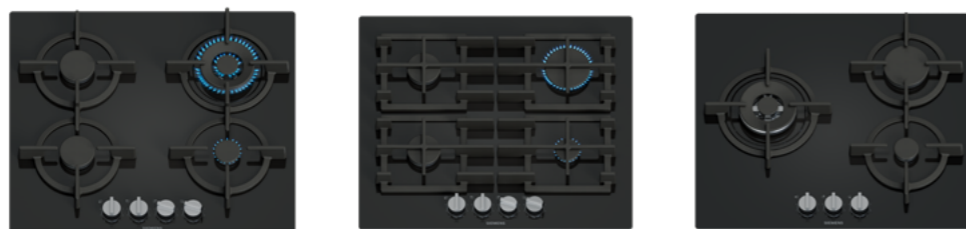

	EP6A6HI10 609,99 €	EP6A6PI40 569,99 €	EP6A6CI10 539,99 €
Série de produit	iQ500	iQ500	iQ500
Catégorie de produit	Table gaz	Table gaz	Table gaz
Largeur (cm)	60	60	60
Type de finition	A fleur de plan ou semi-fleur	A fleur de plan ou semi-fleur	A fleur de plan ou semi-fleur
Installation à fleur de plan de travail	Oui	Oui	Oui
Système de commandes	Bouton	Bouton	Bouton
Bouton	entièrement métallique	entièrement métallique	entièrement métallique
Surface et finition	Verre trempé, Noir	Verre trempé, Noir	Verre trempé, Noir
Nombre de brûleurs	4	4	3
Technologie stepFlame - Réglage précis de la flamme	Oui	Oui	Oui
Type de zone de cuisson	Brûleur normal, Brûleur normal, Brûleur économique, Brûleur pour wok	Brûleur normal, Brûleur normal, Brûleur économique, Brûleur grande puissance	Brûleur économique, Brûleur grande puissance, Brûleur pour wok
Puissance des zones de cuisson (valeurs max. indiquées) (kW)	1 x 1,0, 1 x 3,5, 2 x 1,75	1 x 1,0, 1 x 3,0, 2 x 1,75	1 x 1,0, 1 x 3,0, 1 x 4,0
Type de grille support	Support casserolier en fonte	Support casserolier en fonte	Support casserolier en fonte
Supports lavables au lave-vaisselle	Oui	Oui	Oui
Brûleur wok	Oui	non	Oui
Wok double brûleurs	non	non	non
Type de dispositif de sécurité pour le gaz	Thermocouple	Thermocouple	Thermocouple
Puissance maxi gaz (W)	8000	8000	8000
Niche d'encastrement (mm)	45 x 560-560 x 480-490	45 x 560-560 x 480-490	45 x 560-560 x 480-490

Tables gaz verre trempé et inox

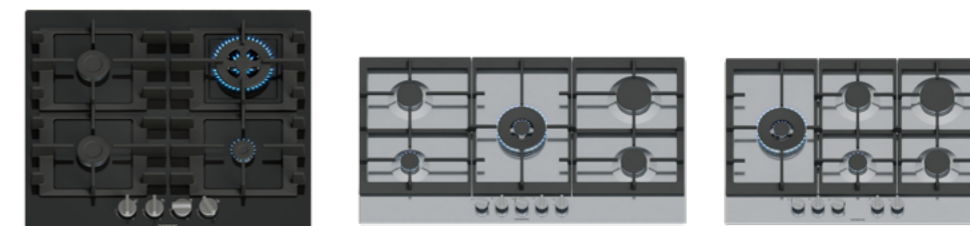

	EN6B6HK40 439,99 €	EC9A5RI90 819,99 €	EC7A5SI90 699,99 €
Série de produit	iQ300	iQ500	iQ500
Catégorie de produit	Table gaz	Table gaz	Table gaz
Largeur (cm)	60	90	75
Type de finition	A fleur de plan ou semi-fleur	Sans cadre	Sans cadre
Installation à fleur de plan de travail	Oui	non	non
Système de commandes	Bouton	Bouton	Bouton
Bouton	plastique	entièrement métallique	entièrement métallique
Surface et finition	Verre trempé, Noir	Inox	Inox
Nombre de brûleurs	4	5	5
Technologie stepFlame - Réglage précis de la flamme	non	Oui	Oui
Type de zone de cuisson	Brûleur normal, Brûleur normal, Brûleur économique, Brûleur pour wok	Brûleur normal, Brûleur normal, Brûleur économique, Brûleur grande puissance, Brûleur pour wok	Brûleur normal, Brûleur normal, Brûleur économique, Brûleur grande puissance, Brûleur pour wok
Puissance des zones de cuisson (valeurs max. indiquées) (kW)	1 x 1,0, 1 x 3,3, 2 x 1,75	1 x 1,0, 1 x 3,0, 1 x 5,0, 2 x 1,75	1 x 1,0, 1 x 3,0, 1 x 5,0, 2 x 1,75
Type de grille support	Support casserolier en fonte	Support casserolier en fonte	Support casserolier en fonte
Supports lavables au lave-vaisselle	Oui	Oui	Oui
Brûleur wok	Oui	Oui	Oui
Wok double brûleurs	non	Oui	Oui
Type de dispositif de sécurité pour le gaz	Thermocouple	Thermocouple	Thermocouple
Puissance maxi gaz (W)	7800	12500	12500
Niche d'encastrement (mm)	45 x 560-560 x 480-490	45 x 850-850 x 490-500	45 x 560-560 x 480-490

Dominos



	ER3A6A110	639,99 €	ER3A6B140	529,99 €
Série de produit	iQ700		iQ700	
Catégorie de produit	Domino gaz		Domino gaz	
Largeur (cm)	30		30	
Type de finition	Profils sur les côtés		Profils sur les côtés	
Système de commandes	Bouton		Bouton	
Surface et finition	Vitrocéramique, Noir		Vitrocéramique, Noir	
Nombre de brûleurs	1		2	
Technologie stepFlame - Réglage précis de la flamme	Oui		Oui	
Type de zone de cuisson	Brûleur pour wok		Brûleur normal, Brûleur grande puissance	
Puissance des zones de cuisson (valeurs max. indiquées) (kW)	1 x 6,0		1 x 1,75, 1 x 3,0	
Type de grille support	Support casserolier en fonte		Support casserolier en fonte	
Supports lavables au lave-vaisselle	Oui		Oui	
Brûleur wok	Oui		non	
Type de dispositif de sécurité pour le gaz	Thermocouple		Thermocouple	
Puissance maxi gaz (W)	6000		4750	
Niche d'encastrement (mm)	45 x 270 x 490-500		45 x 270 x 490-500	



Les hottes

4.4 ★★★★★

Note moyenne des hottes aspirantes*

*Note moyenne des avis consommateurs [hottes aspirantes Siemens; 602 avis consommateurs] sur les sites web de Siemens-Home en Europe (à l'exclusion de la Russie, de la Turquie et du Kazakhstan) en 2024. L'achat/l'utilisation par le consommateur n'est pas toujours vérifié par nos soins. Cliquez [ici](#) pour consulter notre politique des avis consommateurs.



La performance est dans l'air



La cuisine au niveau supérieur : climateControl*

Les capteurs climateControl détectent la fumée, les vapeurs et les odeurs pendant la cuisson et ajustent la puissance d'extraction en conséquence. En fin de cuisson, la hotte continue à fonctionner à faible puissance jusqu'à ce que les odeurs aient disparu, avant de se couper automatiquement.



Contrôlez la hotte depuis la table de cuisson : cookConnect*

Puissance d'aspiration et éclairage : Toutes les commandes sont centralisées directement sur la table de cuisson pour une utilisation simple et intuitive. La hotte s'active automatiquement dès le démarrage de la cuisson et peut être contrôlée à distance via l'application Home Connect. Grâce à la technologie CookConnect, la synchronisation entre la table et la hotte est instantanée dès lors que les deux appareils sont compatibles.

Une facilité d'utilisation optimale : sensorLess Automatic*

En connectant la hotte inclinée Siemens à une table de cuisson compatible, le nouveau capteur intelligent ajuste automatiquement le fonctionnement de la hotte. Elle s'allume, s'éteint et adapte sa puissance d'aspiration en temps réel selon l'intensité de cuisson des foyers.

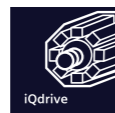

Puissant et silencieux : moteur iQdrive.*

Le moteur à induction iQdrive est étonnamment puissant et incroyablement silencieux. Grâce au powerBoost et à l'ouverture du rabat* en cas d'excès de vapeur ou lors de la cuisson de viandes ou de poissons, le taux d'extraction peut être renforcé. Les moteurs iQdrive sont garantis 10 ans.

La garantie ne concerne que la pièce moteur et doit être activée par le consommateur sur le site Siemens.

Pour en savoir plus :

www.siemens-home.bsh-group.com/fr/nos-services/garantie/garantie-extension/garantie-iqdrive

Trois profils pour une aspiration sur mesure

Avec les nouvelles hottes inclinées Siemens et l'application Home Connect, l'utilisateur peut sélectionner le mode d'utilisation le mieux adapté à ses besoins :

- "Smart" : puissance maximale pour une élimination optimale des odeurs de cuisson.
- "Normal" : équilibre parfait entre performance et efficacité énergétique.
- "Silence" : extraction performante tout en préservant un niveau sonore minimal.

*Selon modèle.

Quel filtre acheter lors de l'installation ?

Au premier achat, un kit de recyclage ou un module cleanAir est nécessaire. Il comprend tous les éléments nécessaires à l'installation. Ensuite, seuls les filtres sont à remplacer.



Les filtres à charbon actif

Ils filtrent jusqu'à 85% des odeurs et ont une durée de vie d'au moins 6 mois, en fonction de l'utilisation de la hotte.

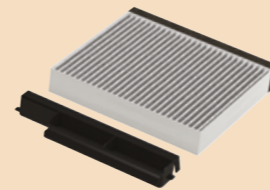

Les filtres cleanAir standards

Leur surface de filtration importante leur permet de filtrer jusqu'à 90% des odeurs. Leur durée de vie est plus longue, entre 6 et 12 mois.

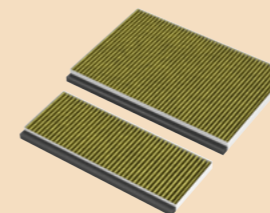

Les filtres cleanAir Plus

Leur surface de filtration particulièrement importante leur permet de filtrer jusqu'à 90% des odeurs et jusqu'à 99% des particules de pollen. Leur durée de vie est entre 12 et 18 mois.

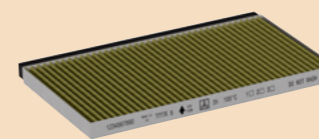

Filtre régénérant longue durée

Il remplace les filtres classiques avec une haute efficacité de réduction des odeurs. Régénérable jusqu'à 3 fois par un passage au four pendant 3 heures à 100°C, il intègre un traitement anti-odeurs de poisson et une fonction anti-pollen. Une solution plus économique qui contribue à réduire les déchets.



Module cleanAir Plus pour une atmosphère particulièrement saine

Ce module peut être installé soit au-dessus de la cheminée, offrant un design élégant et moderne tout en inox, soit directement en sortie moteur à l'intérieur du conduit de cheminée, pour une installation tout en discrétion.

Exemple d'installation du module cleanAir Plus

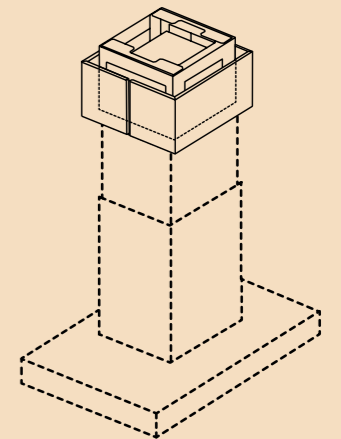

Exemple d'installation du module cleanAir Plus intégré*

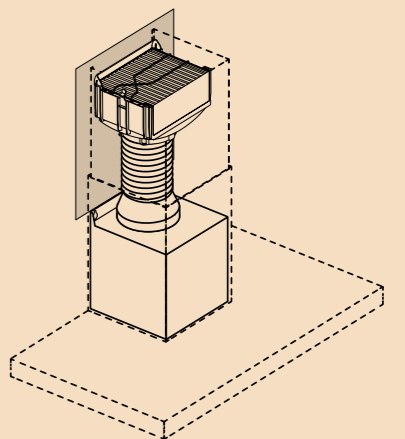

* L'installation de ce module requiert un espace de 25 cm entre le haut du fût et le plafond afin de pouvoir changer le filtre une fois par an.



glassdraft: une installation facile et ultra discrète

Une tranquillité assurée avec un système facile à installer qui s'adapte à toutes les cuisines. Pourquoi choisir entre rangement et performance ? Le moteur de la hotte peut être monté à l'avant, à l'arrière, ou encore être déporté jusqu'à 3 mètres, dans un espace annexe ou dans un coin de la cuisine afin de conserver le premier tiroir de stockage, tout en réduisant le bruit. Par ailleurs, le moteur iQdrive combiné à la technologie Air guidé assure efficacité et performance tout en maintenant un niveau sonore très bas.

glassdraft: un design avant-gardiste pour un air pur



Innovation: Air guidé

Grâce à la technologie Air guidé, un rideau d'air est créé derrière la paroi en verre et dirige le flux d'air. Cela garantit une extraction optimale des vapeurs et des odeurs, depuis toutes les zones de cuisson, même à l'avant, même avec de hauts récipients.



Lavables au lave-vaisselle – de même que le panneau en verre – les filtres sont très facilement accessibles via une simple pression sur un bouton.

Aucun risque d'abîmer le système grâce aux deux niveaux de sécurité en cas de débordement des fluides et jusqu'à 1 litre de récupération possible



Moteur à l'avant

Moteur à l'arrière

Moteur déporté

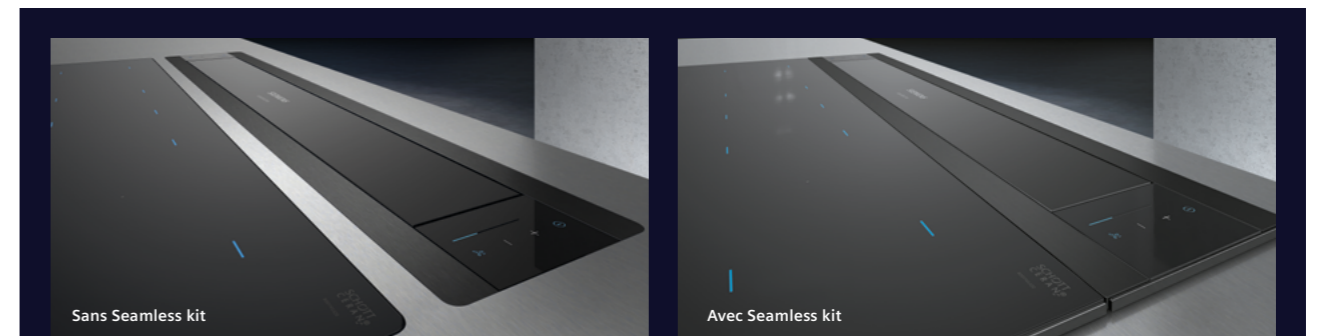

Sans Seamless kit

Avec Seamless kit

Une combinaison parfaite

Les hottes glassdraftAir peuvent être installées derrière n'importe quelle table de cuisson. Mais en les associant avec une table de cuisson spécifique, et grâce au Seamless kit (ref. LZ29WWY12 pour le modèle 90 cm), les deux appareils ne font alors plus qu'un. Référence compatible avec la LD98WMM60: EX975KXW1E.

Hotte de plan de travail et hotte de plafond



	LD98WMM60 2.579,99 €	LR97CAQ20 1.669,99 €
Série de produit	iQ700	iQ500
Classe d'efficacité énergétique	A	A
Largeur (cm)	90	90
Home Connect : commande et diagnostic à distance	Oui	Oui
cookConnect - Contrôle de la hotte depuis la plaque	Oui	Oui
Mode d'aspiration	Recyclage ou évacuation	Recyclage ou évacuation
Dispositif de contrôle manuel	touchControl	aucun
iQdrive : moteur économe et silencieux avec garantie de 10 ans	Oui	Oui
Couleur et finition	Noir	Blanc
Nombre de vitesses	3 vitesses + 2 intensif	3 vitesses + 2 intensif
Débit d'aspiration max. en évacuation (m³/h)	519	459
Débit d'air position intensive en évacuation (m³/h)	833	798
Débit d'aspiration max. en recyclage (m³/h)	456	422
Débit d'air position intensive en recyclage (m³/h)	596	565
Niveau Sonore (dB(A) re 1pW)	62	56
Niveau sonore vitesse max. (mode recyclage) (dB)	66	63
Aspiration périmétrale : flux d'air accéléré	non	Oui
climateControl - Les capteurs intelligents adaptent l'aspiration	Oui	non
Intelligent hood automatic	Non	Non
Nombre de filtres à graisse	2	2
Matériau du filtre à graisses	Inox résistant au lave-vaisselle	Inox résistant au lave-vaisselle
Indicateur de changement de filtre	Oui	Oui
Eclairage avec variateur	-	Oui
softLight : intensité d'éclairage réglable	non	Oui
emotionLight Pro : halo de lumière autour de votre hotte	non	non
Température de la couleur	-	Neutre (3,500 K)
Réglage température de couleur	-	-
Consommation d'énergie (kWh / an)	37,8	34,0
Classe d'efficacité de filtration des graisses (2010/30/CE)	C	E
Clapet anti-retour	non	non

Hotte inclinées 90 cm et 80 cm



	LC91KLT60 1.319,99 €	LC81JAN60 1.179,99 €	LC81KAN20 1.139,99 €
Série de produit	iQ700	iQ500	iQ500
Classe d'efficacité énergétique	A+	-	A+
Largeur (cm)	90	80	80
Home Connect : commande et diagnostic à distance	Oui	Oui	Oui
cookConnect - Contrôle de la hotte depuis la plaque	Oui	Oui	Oui
Mode d'aspiration	Recyclage ou évacuation	Recyclage uniquement	Recyclage ou évacuation
Dispositif de contrôle manuel	touchControl	touchControl	touchControl
iQdrive : moteur économe et silencieux avec garantie de 10 ans	Oui	Oui	Oui
Couleur et finition	Noir	Noir	Blanc
Nombre de vitesses	3 vitesses + 2 intensif	3 vitesses + 1 intensive	3 vitesses + 1 intensive
Débit d'aspiration max. en évacuation (m³/h)	441	-	432
Débit d'air position intensive en évacuation (m³/h)	1007	-	915
Débit d'aspiration max. en recyclage (m³/h)	437	438	438
Débit d'air position intensive en recyclage (m³/h)	944	886	886
Niveau Sonore (dB(A) re 1pW)	51	60	51
Niveau sonore vitesse max. (mode recyclage) (dB)	60	60	60
Aspiration périmétrale : flux d'air accéléré	Oui	Oui	Oui
climateControl - Les capteurs intelligents adaptent l'aspiration	Oui	non	non
Intelligent hood automatic	Non	Oui, avec toutes les plaques équipées des mêmes fonctionnalités et un compte Home Connect connecté	Oui, avec toutes les plaques équipées des mêmes fonctionnalités et un compte Home Connect connecté
Nombre de filtres à graisse	3	3	3
Matériau du filtre à graisses	Inox résistant au lave-vaisselle	Inox résistant au lave-vaisselle	Inox résistant au lave-vaisselle
Indicateur de changement de filtre	Oui	Non	Non
Eclairage avec variateur	Oui	Oui	Oui
softLight : intensité d'éclairage réglable	Oui	Oui	Oui
emotionLight Pro : halo de lumière autour de votre hotte	non	non	non
Température de la couleur	Neutre (3,500 K)	Neutre (3,500 K)	Neutre (3,500 K)
Réglage température de couleur	Température de couleur ajustable	Température de couleur ajustable	Température de couleur ajustable
Consommation d'énergie (kWh / an)	39,1	35,5	35,5
Classe d'efficacité de filtration des graisses (2010/30/CE)	C	C	C
Clapet anti-retour	Oui	non	Oui

Hottes inclinées 80 cm

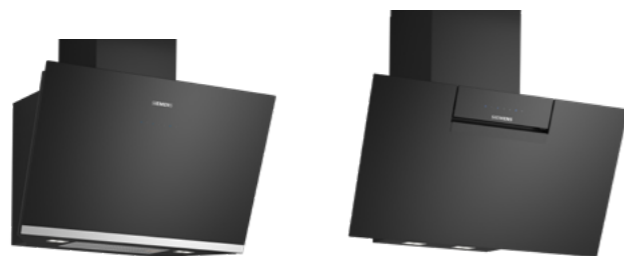

	LC81KAN60 iQ500 1.119,99 €	LC87KFN60 iQ300 799,99 €
Série de produit	iQ500	iQ300
Classe d'efficacité énergétique	A+	A+
Largeur (cm)	80	80
Home Connect : commande et diagnostic à distance	Oui	Oui
cookConnect - Contrôle de la hotte depuis la plaque	Oui	Oui
Mode d'aspiration	Recyclage ou évacuation	Recyclage ou évacuation
Dispositif de contrôle manuel	touchControl	touchControl
iQdrive : moteur économe et silencieux avec garantie de 10 ans	Oui	Oui
Couleur et finition	Noir	Noir
Nombre de vitesses	3 vitesses + 1 intensive	3 vitesses + 1 intensive
Débit d'aspiration max. en évacuation (m³/h)	432	431
Débit d'air position intensive en évacuation (m³/h)	915	768
Débit d'aspiration max. en recyclage (m³/h)	438	427
Débit d'air position intensive en recyclage (m³/h)	886	687
Niveau Sonore (dB(A) re 1pW)	51	56
Niveau sonore vitesse max. (mode recyclage) (dB)	60	64
Aspiration périmétrale : flux d'air accéléré	Oui	Oui
climateControl - Les capteurs intelligents adaptent l'aspiration	non	non
Intelligent hood automatic	Oui, avec toutes les plaques équipées des mêmes fonctionnalités et un compte Home Connect connecté	Oui, avec toutes les plaques équipées des mêmes fonctionnalités et un compte Home Connect connecté
Nombre de filtres à graisse	3	2
Matériau du filtre à graisses	Inox résistant au lave-vaisselle	Aluminium lavable
Indicateur de changement de filtre	Non	Non
Eclairage avec variateur	Oui	Oui
softLight : intensité d'éclairage réglable	Oui	Oui
emotionLight Pro : halo de lumière autour de votre hotte	non	non
Température de la couleur	Neutre (3,500 K)	Neutre (3,500 K)
Réglage température de couleur	Température de couleur ajustable	Température de couleur ajustable
Consommation d'énergie (kWh / an)	35,5	31,7
Classe d'efficacité de filtration des graisses (2010/30/CE)	C	C
Clapet anti-retour	Oui	Oui

Hottes inclinées 60 cm

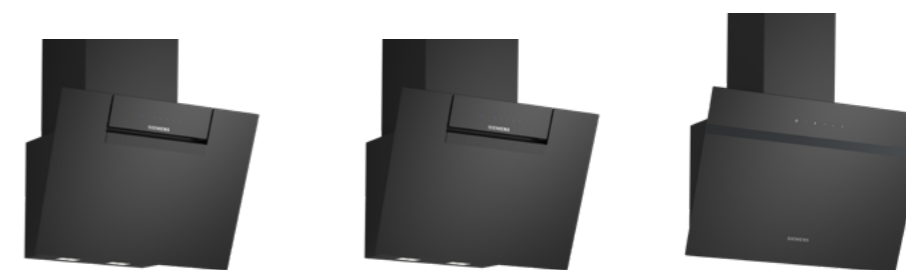

	LC67JFN60 iQ300 809,99 €	LC67KFN60 iQ300 749,99 €	LC65KDK60 iQ100 499,99 €
Série de produit	iQ300	iQ300	iQ100
Classe d'efficacité énergétique	N/A	A+	A
Largeur (cm)	60	60	60
Home Connect : commande et diagnostic à distance	Oui	Oui	non
cookConnect - Contrôle de la hotte depuis la plaque	Oui	Oui	non
Mode d'aspiration	Recyclage uniquement	Recyclage ou évacuation	Recyclage ou évacuation
Dispositif de contrôle manuel	touchControl	touchControl	touchControl
iQdrive : moteur économe et silencieux avec garantie de 10 ans	Oui	Oui	non
Couleur et finition	Noir	Noir	Noir
Nombre de vitesses	3 vitesses + 1 intensive	3 vitesses + 1 intensive	3 vitesses + 1 intensive
Débit d'aspiration max. en évacuation (m³/h)	-	431	430
Débit d'air position intensive en évacuation (m³/h)	-	768	550
Débit d'aspiration max. en recyclage (m³/h)	427	427	445
Débit d'air position intensive en recyclage (m³/h)	687	687	550
Niveau Sonore (dB(A) re 1pW)	64	56	60
Niveau sonore vitesse max. (mode recyclage) (dB)	64	64	69
Aspiration périmétrale : flux d'air accéléré	Oui	Oui	non
climateControl - Les capteurs intelligents adaptent l'aspiration	non	non	non
Intelligent hood automatic	Oui, avec toutes les plaques équipées des mêmes fonctionnalités et un compte Home Connect connecté	Oui, avec toutes les plaques équipées des mêmes fonctionnalités et un compte Home Connect connecté	Non
Nombre de filtres à graisse	2	2	1
Matériau du filtre à graisses	Aluminium lavable	Aluminium lavable	Aluminium lavable
Indicateur de changement de filtre	Non	Non	Oui
Eclairage avec variateur	Oui	Oui	Non
softLight : intensité d'éclairage réglable	Oui	Oui	non
emotionLight Pro : halo de lumière autour de votre hotte	non	non	non
Température de la couleur	Neutre (3,500 K)	Neutre (3,500 K)	Blanc froid (4,000 K)
Réglage température de couleur	Température de couleur ajustable	Température de couleur ajustable	-
Consommation d'énergie (kWh / an)	31,7	31,7	43,8
Classe d'efficacité de filtration des graisses (2010/30/CE)	C	C	E
Clapet anti-retour	non	Oui	Oui

Hotte îlot 90 cm et décoratives 90 cm et 60 cm



Nouveau

Nouveau



	LF98BIP50 iQ500 1.249,99 €	LC97BDN30 iQ500 829,99 €	LC67BDN30 iQ500 749,99 €
Série de produit	iQ500	iQ500	iQ500
Classe d'efficacité énergétique	A+	A++	A++
Largeur (cm)	90	90	60
Home Connect : commande et diagnostic à distance	non	Oui	Oui
cookConnect - Contrôle de la hotte depuis la plaque	non	Oui	Oui
Mode d'aspiration	Recyclage ou évacuation	Recyclage ou évacuation	Recyclage ou évacuation
Dispositif de contrôle manuel	touchControl	touchControl	touchControl
iQdrive : moteur économe et silencieux avec garantie de 10 ans	Oui	Oui	Oui
Couleur et finition	Inox	Couleur inox	Couleur inox
Nombre de vitesses	3 vitesses + 2 intensif	3 vitesses + 1 intensive	3 vitesses + 1 intensive
Débit d'aspiration max. en évacuation (m³/h)	445	399	399
Débit d'air position intensive en évacuation (m³/h)	867	699	699
Débit d'aspiration max. en recyclage (m³/h)	353	410	410
Débit d'air position intensive en recyclage (m³/h)	457	677	677
Niveau Sonore (dB(A) re 1pW)	54	56	56
Niveau sonore vitesse max. (mode recyclage) (dB)	67	64	64
Aspiration périmétrale : flux d'air accéléré	non	non	non
climateControl - Les capteurs intelligents adaptent l'aspiration	non	non	non
Intelligent hood automatic	Non	Oui, avec toutes les plaques équipées des mêmes fonctionnalités et un compte Home Connect connecté	Oui, avec toutes les plaques équipées des mêmes fonctionnalités et un compte Home Connect connecté
Nombre de filtres à graisse	3	3	2
Matériau du filtre à graisses	Inox résistant au lave-vaisselle	Inox résistant au lave-vaisselle	Inox résistant au lave-vaisselle
Indicateur de changement de filtre	Oui	Non	Non
Eclairage avec variateur	Oui	Oui	Oui
softLight : intensité d'éclairage réglable	Oui	Oui	Oui
emotionLight Pro : halo de lumière autour de votre hotte	non	non	non
Température de la couleur	Neutre (3,500 K)	Neutre (3,500 K)	Neutre (3,500 K)
Réglage température de couleur	-	Température de couleur ajustable	Température de couleur ajustable
Consommation d'énergie (kWh / an)	31,9	24,5	24,5
Classe d'efficacité de filtration des graisses (2010/30/CE)	B	B	B
Clapet anti-retour	Oui	non	non

Hotte décorative 60 cm et téléscopiques 90 cm et 60 cm

Nouveau

Nouveau

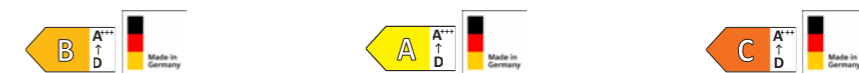

	LC65BCC30 iQ300 429,99 €	LI97SA531 iQ300 739,99 €	LI64MC521 iQ100 379,99 €
Série de produit	iQ300	iQ300	iQ100
Classe d'efficacité énergétique	B	A	C
Largeur (cm)	60	90	60
Home Connect : commande et diagnostic à distance	non	non	non
cookConnect - Contrôle de la hotte depuis la plaque	non	non	non
Mode d'aspiration	Recyclage ou évacuation	Recyclage ou évacuation	Recyclage ou évacuation
Dispositif de contrôle manuel	Touches	Touches à course courte	Bouton à bascule
iQdrive : moteur économe et silencieux avec garantie de 10 ans	non	Oui	non
Couleur et finition	Couleur inox	Inox	Inox
Nombre de vitesses	3	3 vitesses + 1 intensive	3
Débit d'aspiration max. en évacuation (m³/h)	594	397	394
Débit d'air position intensive en évacuation (m³/h)	-	729	-
Débit d'aspiration max. en recyclage (m³/h)	569	358	238
Débit d'air position intensive en recyclage (m³/h)	-	628	-
Niveau Sonore (dB(A) re 1pW)	67	53	68
Niveau sonore vitesse max. (mode recyclage) (dB)	71	60	71
Aspiration périmétrale : flux d'air accéléré	non	non	non
climateControl - Les capteurs intelligents adaptent l'aspiration	non	non	non
Intelligent hood automatic	Non	Non	Non
Nombre de filtres à graisse	2	3	2
Matériau du filtre à graisses	Inox résistant au lave-vaisselle	Inox résistant au lave-vaisselle	Aluminium lavable
Indicateur de changement de filtre	Non	Non	Non
Eclairage avec variateur	Non	Non	Non
softLight : intensité d'éclairage réglable	non	non	non
emotionLight Pro : halo de lumière autour de votre hotte	non	non	non
Température de la couleur	Neutre (3,500 K)	Neutre (3,500 K)	Neutre (3,500 K)
Réglage température de couleur	-	-	-
Consommation d'énergie (kWh / an)	72,0	38,1	57,3
Classe d'efficacité de filtration des graisses (2010/30/CE)	B	B	B
Clapet anti-retour	non	Oui	non
Poignée	-	Inclus	Inclus

Hottes box intégrées

Nouveau

Nouveau

Nouveau



	LJ97BDP60 869,99 €	LJ67BDP60 789,99 €	LJ85BCC60 499,99 €
Série de produit	iQ500	iQ500	iQ300
Classe d'efficacité énergétique	A+	A+	B
Largeur (cm)	90	60	80
Home Connect : commande et diagnostic à distance	Oui	Oui	non
cookConnect - Contrôle de la hotte depuis la plaque	Oui	Oui	non
Mode d'aspiration	Recyclage ou évacuation	Recyclage ou évacuation	Recyclage ou évacuation
Dispositif de contrôle manuel	touchControl	touchControl	Touches
iQdrive : moteur économe et silencieux avec garantie de 10 ans	Oui	Oui	non
Couleur et finition	Noir mat	Noir mat	Noir mat
Nombre de vitesses	3 vitesses + 1 intensive	3 vitesses + 1 intensive	3
Débit d'aspiration max. en évacuation (m³/h)	433	433	582
Débit d'air position intensive en évacuation (m³/h)	699	699	-
Débit d'aspiration max. en recyclage (m³/h)	413	413	521
Débit d'air position intensive en recyclage (m³/h)	556	556	-
Niveau Sonore (dB(A) re 1pW)	57	57	65
Niveau sonore vitesse max. (mode recyclage) (dB)	66	66	72
Aspiration périmétrale : flux d'air accéléré	non	non	non
climateControl - Les capteurs intelligents adaptent l'aspiration	non	non	non
Intelligent hood automatic	Oui, avec toutes les plaques équipées des mêmes fonctionnalités et un compte Home Connect connecté	Oui, avec toutes les plaques équipées des mêmes fonctionnalités et un compte Home Connect connecté	Non
Nombre de filtres à graisse	2	2	2
Matériau du filtre à graisses	Inox résistant au lave-vaisselle	Inox résistant au lave-vaisselle	Inox résistant au lave-vaisselle
Indicateur de changement de filtre	Non	Non	Non
Eclairage avec variateur	Oui	Oui	Non
softLight : intensité d'éclairage réglable	Oui	Oui	non
emotionLight Pro : halo de lumière autour de votre hotte	non	non	non
Température de la couleur	Neutre (3,500 K)	Neutre (3,500 K)	Neutre (3,500 K)
Réglage température de couleur	Température de couleur ajustable	Température de couleur ajustable	-
Consommation d'énergie (kWh / an)	27,2	27,2	70,5
Classe d'efficacité de filtration des graisses (2010/30/CE)	B	B	B
Clapet anti-retour	non	non	non

Hottes box intégrées

Nouveau

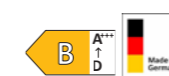

	LJ65BCC60 449,99 €
Série de produit	iQ300
Classe d'efficacité énergétique	B
Largeur (cm)	60
Home Connect : commande et diagnostic à distance	non
cookConnect - Contrôle de la hotte depuis la plaque	non
Mode d'aspiration	Recyclage ou évacuation
Dispositif de contrôle manuel	Touches
iQdrive : moteur économe et silencieux avec garantie de 10 ans	non
Couleur et finition	Noir mat
Nombre de vitesses	3
Débit d'aspiration max. en évacuation (m³/h)	582
Débit d'air position intensive en évacuation (m³/h)	-
Débit d'aspiration max. en recyclage (m³/h)	521
Débit d'air position intensive en recyclage (m³/h)	-
Niveau Sonore (dB(A) re 1pW)	65
Niveau sonore vitesse max. (mode recyclage) (dB)	72
Aspiration périmétrale : flux d'air accéléré	non
climateControl - Les capteurs intelligents adaptent l'aspiration	non
Intelligent hood automatic	Non
Nombre de filtres à graisse	2
Matériau du filtre à graisses	Inox résistant au lave-vaisselle
Indicateur de changement de filtre	Non
Eclairage avec variateur	Non
softLight : intensité d'éclairage réglable	non
emotionLight Pro : halo de lumière autour de votre hotte	non
Température de la couleur	Neutre (3,500 K)
Réglage température de couleur	-
Consommation d'énergie (kWh / an)	70,5
Classe d'efficacité de filtration des graisses (2010/30/CE)	B
Clapet anti-retour	non



Groupes filtrants

Nouveau



	LB87NAC50 639,99 €	LB56NAC50 549,99 €	LB75566 439,99 €
Série de produit	iQ500	iQ500	iQ300
Classe d'efficacité énergétique	A	B	D
Largeur (cm)	86	52	75
Mode d'aspiration	Recyclage ou évacuation	Recyclage ou évacuation	Recyclage ou évacuation
Dispositif de contrôle manuel	Touches à course courte	Touches à course courte	Bouton à push-pull
iQdrive : moteur économe et silencieux avec garantie de 10 ans	non	non	non
Couleur et finition	Inox	Inox	Inox
Nombre de vitesses	3 vitesses + 1 intensive	3 vitesses + 1 intensive	3 vitesses + 1 intensive
Débit d'aspiration max. en évacuation (m³/h)	600	570	468
Débit d'air position intensive en évacuation (m³/h)	745	645	614
Débit d'aspiration max. en recyclage (m³/h)	580	560	281
Débit d'air position intensive en recyclage (m³/h)	700	628	324
Niveau Sonore (dB(A) re 1pW)	61	66	63
Niveau sonore vitesse max. (mode recyclage) (dB)	69	69	70
Aspiration périmétrale : flux d'air accéléré	Oui	Oui	non
climateControl - Les capteurs intelligents adaptent l'aspiration	non	non	non
Intelligent hood automatic	Non	Non	Non
Nombre de filtres à graisse	2	1	2
Matériau du filtre à graisses	Aluminium lavable	Aluminium lavable	Aluminium lavable
Indicateur de changement de filtre	Non	Non	Non
Eclairage avec variateur	Non	Non	-
softLight : intensité d'éclairage réglable	non	non	non
emotionLight Pro : halo de lumière autour de votre hotte	non	non	non
Température de la couleur	Blanc froid (4,000 K)	Blanc froid (4,000 K)	Neutre (3,500 K)
Réglage température de couleur	-	-	-
Consommation d'énergie (kWh / an)	50,1	75,2	88,1
Classe d'efficacité de filtration des graisses (2010/30/CE)	D	D	B
Clapet anti-retour	Oui	non	non











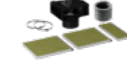
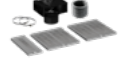
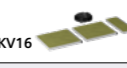

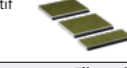
Groupes filtrants

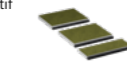
Nouveau



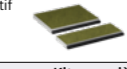

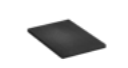

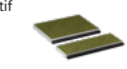







	LB55566 349,99 €	LB53NAA30 239,99 €	LU63LCC50 289,99 €
Série de produit	iQ300	iQ100	iQ300
Classe d'efficacité énergétique	D	D	D
Largeur (cm)	53	53	60
Mode d'aspiration	Recyclage ou évacuation	Recyclage ou évacuation	Recyclage ou évacuation
Dispositif de contrôle manuel	Bouton à push-pull	Touches	Touches
iQdrive : moteur économe et silencieux avec garantie de 10 ans	non	non	non
Couleur et finition	Inox	Anthracite	Inox
Nombre de vitesses	3 vitesses + 1 intensive	3	3
Débit d'aspiration max. en évacuation (m³/h)	460	302	350
Débit d'air position intensive en évacuation (m³/h)	604	-	-
Débit d'aspiration max. en recyclage (m³/h)	302	300	110
Débit d'air position intensive en recyclage (m³/h)	346	-	-
Niveau Sonore (dB(A) re 1pW)	63	62	72
Niveau sonore vitesse max. (mode recyclage) (dB)	71	65	77
Aspiration périmétrale : flux d'air accéléré	non	non	non
climateControl - Les capteurs intelligents adaptent l'aspiration	non	non	non
Intelligent hood automatic	Non	Non	Non
Nombre de filtres à graisse	2	1	2
Matériau du filtre à graisses	Aluminium lavable	Aluminium lavable	Aluminium lavable
Indicateur de changement de filtre	Non	Non	Non
Eclairage avec variateur	-	Non	Non
softLight : intensité d'éclairage réglable	non	non	non
emotionLight Pro : halo de lumière autour de votre hotte	non	non	non
Température de la couleur	Neutre (3,500 K)	Chaud (<= 3,000 K)	Chaud (<= 3,000 K)
Réglage température de couleur	-	-	-
Consommation d'énergie (kWh / an)	89,4	67,7	93,3
Classe d'efficacité de filtration des graisses (2010/30/CE)	B	D	C
Clapet anti-retour	non	Oui	Oui

Accessoires pour une installation en mode recyclage

	Solution de filtration		Solution de filtration Premium	
	Classique <ul style="list-style-type: none"> Jusqu'à 80% de réduction d'odeur Traitement anti-odeur de poisson Durée de vie des filtres de 6 mois cleanAir standard <ul style="list-style-type: none"> Jusqu'à 90% des odeurs Durée de vie des filtres 6-12 mois 	cleanAir Plus <ul style="list-style-type: none"> Jusqu'à 90% des odeurs et 99% des particules de pollen. Durée de vie des filtres 12-18 mois 	Module cleanAir Plus <ul style="list-style-type: none"> Jusqu'à 90% des odeurs et 99% des particules de pollen Traitement anti-odeur de poisson Durée de vie des filtres 12-18 mois 	Module cleanAir longue durée <ul style="list-style-type: none"> Jusqu'à 90% de réduction d'odeur Régénérables jusqu'à 30 fois (10 ans) 120 min à 200°C au four
Hottes murales décoratives				
Hottes inclinées				
LC91KLT60 LC81KAN60 LC81KAN20 	Kits première installation - Installation avec la cheminée			
		Kit de recyclage cleanAir Plus avec cheminée : LZ11BK16 		Kit de recyclage régénérant : LZ11BKS11 
	Kits première installation - Installation sans la cheminée			
	Kit de recyclage cleanAir Plus sans cheminée : LZ11BKV16 		Kit de recyclage régénérant : LZ11BKR11 	
Filtres de rechange				
	Filtre à charbon actif cleanAir Plus : LZ11BKB16 		Filtre régénérant : LZ11BKP11 	
LC81JAN60 	Filtres de rechange			
	Filtre à charbon actif cleanAir Plus : LZ11BKB16 		Filtre régénérant : LZ11BKP11 	
LC87KFN60 LC67KFN60 	Kits première installation - Installation avec la cheminée			
		Kit de recyclage cleanAir Plus : LZ11KK16 		
	Kits première installation - Installation sans la cheminée			
	Kit de recyclage cleanAir Plus : LZ11KKV16 			
Filtres de rechange				
	Filtre à charbon actif cleanAir Plus : LZ11KKB16 			
LC65KDK60 	Kits première installation			
	Kit de recyclage LZ11GKU13 			
Filtres de rechange				
	Filtre charbon LZ11GKA13 			
LC67JFN60 	Filtres de rechange			
	Filtre à charbon actif cleanAir Plus : LZ11KKB16 			

Accessoires | Hottes

	Solution de filtration		Solution de filtration Premium	
	Classique • Jusqu'à 80% de réduction d'odeur • Traitement anti-odeur de poisson • Durée de vie des filtres : environ 6 mois cleanAir standard • Jusqu'à 90% des odeurs • Durée de vie des filtres 6-12 mois	cleanAir Plus • Jusqu'à 90% des odeurs et 99% des particules de pollen. • Durée de vie des filtres 12-18 mois	Module cleanAir Plus • Jusqu'à 90% des odeurs et 99% des particules de pollen • Traitement anti-odeur de poisson • Durée de vie des filtres 12-18 mois	Module cleanAir longue durée • Jusqu'à 90% de réduction d'odeur • Régénérables jusqu'à 30 fois (10 ans) • 120 min à 200°C au four
Hottes Box LC97BDN30 LC67BDN30 LC65BCC30 	Kits première utilisation			
			Module de recyclage cleanAir Plus LZ11FB113 	
Filtres de rechange				
			Filtre cleanAir Plus LZ11FB16 	
LJ97BDP60 LJ67BDP60 	Kits première utilisation			
			Module de recyclage cleanAir Plus LZ111B16 	
Filtres de rechange				
			Filtre cleanAir Plus LZ11FB16 	
LR97CAQ20 	Kits première utilisation			
			Module de recyclage cleanAir Plus intégré LZ11CX11 	Module de recyclage cleanAir longue durée LZ20JCD50 
Filtres de rechange				
			Filtre cleanAir Plus LZ31XXB16 	
LF98BIP50 	Kits première utilisation			
	Kit de recyclage cleanAir LZ22CB114 		Module de recyclage cleanAir Plus LZ22CX56 	Module de recyclage cleanAir longue durée LZ22FXD51 
Filtres de rechange				
	Filtre cleanAir LZ32CBB14 		Filtre cleanAir Plus LZ31XXB16 	Filtre cleanAir longue durée LZ00XXP00 
LJ85BCC60 LJ65BCC60 	Kits première utilisation			
			Module de recyclage cleanAir Plus LZ111B16 	
Filtres de rechange				
			Filtre cleanAir Plus LZ111B16 	

Accessoires | Hottes

	Solution de filtration		Solution de filtration Premium	
	Classique • Jusqu'à 80% de réduction d'odeur • Traitement anti-odeur de poisson • Durée de vie des filtres de : environ 6 mois cleanAir standard • Jusqu'à 90% des odeurs • Durée de vie des filtres 6-12 mois	cleanAir Plus • Jusqu'à 90% des odeurs et 99% des particules de pollen. • Durée de vie des filtres 12-18 mois	Module cleanAir Plus • Jusqu'à 90% des odeurs et 99% des particules de pollen • Traitement anti-odeur de poisson • Durée de vie des filtres 12-18 mois	Module cleanAir longue durée • Jusqu'à 90% de réduction d'odeur • Régénérables jusqu'à 30 fois (10 ans) • 120 min à 200°C au four
glassdraftAir LD98WMM60 			Accessoires nécessaires pour une installation en recyclage Module de recyclage cleanAir Plus : LZ21WW116 	Module de recyclage longue durée : LZ21WWJ11 
			Filtre de remplacement Filtre cleanAir Plus : LZ21WWB16 	
Groupes filtrants LB53NAA30 	Filtres de rechange			
	Filtre Charbon Actif LZ10INT00 		Filtre cleanAir Plus LZ31XXB16 	
Filtre de rechange				
	Filtre Charbon Actif LZ10INA00 			
Groupes filtrants LB55566 LB75566 	Filtre de rechange			
	Filtre Charbon Actif LZ73050 			
LI64MC521 LI97SA531 	Kits première utilisation			
	Kit de recyclage cleanAir LZ12IT114 			
Filtres de rechange				
	Filtre a charbon Clean Air LZ111TB14 		Filtre CleanAir Plus LZ111XB16 	
LU63LCC50 	Kit première utilisation			
	Kit de recyclage LZ27001 			
LB87NAC50 	Kit première utilisation			
	Kit de filtration charbon actif LZ55750 			
filtre de rechange				
	Kit de recyclage LZ55651 			

Toutes les options pour la conservation

4.6 ★★★★★

Note moyenne des réfrigérateurs et congélateurs*

*Note moyenne des avis consommateurs [réfrigérateurs et congélateurs Siemens; 3043 avis consommateurs] sur les sites web de Siemens-Home en Europe (à l'exclusion de la Russie, de la Turquie et du Kazakhstan) en 2024. L'achat/l'utilisation par le consommateur n'est pas toujours vérifié par nos soins. Cliquez [ici](#) pour consulter notre politique des avis consommateurs.

Le froid

Une fraîcheur prolongée.

Avec Siemens, vos clients profitent d'appareils conçus pour préserver la fraîcheur des aliments plus longtemps et offrir un confort d'utilisation exceptionnel. Résultat : moins de gaspillage, un gain de temps au quotidien et la possibilité de faire les courses moins souvent tout en conservant une alimentation saine et variée. Des arguments solides pour séduire une clientèle en quête de qualité, fiabilité et simplicité.



hyperFresh

Plus d'espace pour les produits frais.

Avec le tiroir hyperFresh, les fruits et légumes sont conservés dans un endroit spacieux et bénéficient d'un taux d'humidité idéal. Les produits conservent leur fraîcheur et leur saveur, ainsi que toutes leurs vitamines et leurs nutriments.

Le tiroir dédié aux fruits et légumes intègre un contrôle optimisé de l'humidité, garantissant une fraîcheur prolongée. Ces conditions de conservation avancées permettent de préserver durablement le goût, la qualité et les valeurs nutritionnelles des aliments.

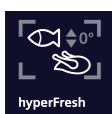

hyperFresh 0°C

Température idéale pour, la viande et le poisson.

Profitez d'une conservation longue durée et performante grâce à la technologie hyperFresh 0°C.



noFrost : finie la corvée de dégivrage.

Sur les appareils dotés de la technique noFrost, un système de ventilation expulse l'humidité de l'air vers un bac d'évaporation situé à l'extérieur de l'appareil. L'appareil se dégivre ainsi automatiquement à intervalles réguliers. Résultat : l'air reste sec. Cette technique très fiable évite les dépôts de glace à l'intérieur de l'appareil et de givre sur les denrées alimentaires. Pour une basse consommation d'énergie en permanence.



Une solution sur mesure.

Le choix d'un réfrigérateur va au-delà de la taille et du label énergétique. Le type de porte est tout aussi important pour l'utilisation et l'intégration dans l'espace de cuisine. Proposez à vos clients des modèles qui répondent parfaitement à leurs attentes en matière de dimensions, design et fonctionnalités.

Charnières pantographes (porte fixe)

La porte du meuble est directement fixée sur la porte du réfrigérateur, ce qui donne un ensemble épuré et un grand angle d'ouverture, idéal pour une utilisation conviviale.

Charnières à glissières (porte mobile)

Le système de charnières à glissière fixe la porte du réfrigérateur à la porte du meuble de cuisine, offrant une ouverture facile et beaucoup de flexibilité pour l'installation. L'aspect moderne de votre cuisine est également préservé.



softClose

Si vous oubliez de fermer correctement la porte du réfrigérateur, le dispositif « softClose » le fera pour vous de manière amortie et extra douce grâce aux amortisseurs intégrés dans toutes les charnières plates et cela durant toute la durée de vie de l'appareil.





Plus de lumière grâce aux LED.

L'intérieur des appareils bénéficie d'un éclairage parfait, grâce aux LED. Les diodes longue durée sont intégrées à plat dans les parois latérales, sans prendre de place, et diffusent parfaitement la lumière en oblique, sans éblouir.





Réfrigérateurs intégrables combinés



	 KI86SADE0 1.339,99 €	 KI86NVFE0 1.259,99 €	 KI86NNSE0 1.149,99 €
Type d'appareil	Réfrigérateur combiné intégrable	Réfrigérateur combiné intégrable	Réfrigérateur combiné intégrable
Série de produit	iQ500	iQ300	iQ100
Niche d'encastrement (mm)	1775x560x550	1775x560x550	1775x560x550
Dégivrage automatique	Non	noFrost (congélateur)	noFrost (congélateur)
lowFrost	Oui	Non	Non
Home Connect : commande et diagnostic à distance	Non	Non	Non
Type de charnières	Charnières pantographes softClose	Charnières pantographes	Charnières à glissières
Charnière de porte	Droite réversible	Droite réversible	Droite réversible
Classe d'efficacité énergétique	E	E	E
Consommation énergétique annuelle moyenne (kWh / an)	219	234	234
Type d'affichage	Affichage 7 segments	LED	LED
Volume total du produit (l)	266	260	260
Volume utile partie réfrigération (l)	192	184	184
Volume utile partie congélation (l)	74	76	76
Répartition parties réfrigérateur/ congélateur	60/40	60/40	60/40
Système de fraîcheur	hyperFresh	hyperFresh	-
Clayettes spéciales bouteille	Non	Oui	Non
Nombre de clayettes dans le réfrigérateur	5	3	4
Nombre de clayettes réglables dans le réfrigérateur	4	2	3
Nombre de compartiments de porte - réfrigérateur	4	3	3
Super-réfrigération	Oui	Oui	Oui
Niveau sonore (dB(A) re 1pW)	36	35	35
Classe de niveau sonore	C	B	B
Alarme porte ouverte réfrigérateur	Oui	Oui	Oui
Eclairage réfrigérateur	LED	LED	LED
Nombre de tiroirs de congélation	3	3	3
Super congélation	Oui	Oui	Oui
Pouvoir de congélation (compartiment 4 étoiles) (kg/24h)	7,0	4,0	4,0
Autonomie en cas de coupure de courant (h)	9	10	10

Réfrigérateurs intégrables combinés



	 KI87VVFE1 1.089,99 €	 KI86VNSE0 999,99 €	 KI86V5SE0 999,99 €
Type d'appareil	Réfrigérateur combiné intégrable	Réfrigérateur combiné intégrable	Réfrigérateur combiné intégrable
Série de produit	iQ300	iQ100	iQ100
Niche d'encastrement (mm)	1775x560x550	1775x560x550	1775x560x550
Dégivrage automatique	Non	Non	Non
lowFrost	Oui	Oui	Oui
Home Connect : commande et diagnostic à distance	Non	Non	Non
Type de charnières	Charnières pantographes	Charnières à glissières	Charnières à glissières
Charnière de porte	Droite réversible	Droite réversible	Droite réversible
Classe d'efficacité énergétique	E	E	E
Consommation énergétique annuelle moyenne (kWh / an)	216	229	229
Type d'affichage	LED	LED	LED
Volume total du produit (l)	270	267	267
Volume utile partie réfrigération (l)	200	183	183
Volume utile partie congélation (l)	70	84	84
Répartition parties réfrigérateur/ congélateur	70/30	60/40	60/40
Système de fraîcheur	hyperFresh	-	-
Clayettes spéciales bouteille	Oui	Non	Non
Nombre de clayettes dans le réfrigérateur	5	4	4
Nombre de clayettes réglables dans le réfrigérateur	4	3	3
Nombre de compartiments de porte - réfrigérateur	4	3	3
Super-réfrigération	Non	Oui	Oui
Niveau sonore (dB(A) re 1pW)	35	35	35
Classe de niveau sonore	B	B	B
Alarme porte ouverte réfrigérateur	Oui	Oui	Oui
Eclairage réfrigérateur	LED	LED	LED
Nombre de tiroirs de congélation	2	3	3
Super congélation	Oui	Oui	Oui
Pouvoir de congélation (compartiment 4 étoiles) (kg/24h)	3,2	4,2	4,2
Autonomie en cas de coupure de courant (h)	12	9	9

Réfrigérateur intégrable combiné



	KI77SADE0	1.349,99 €
Type d'appareil	Réfrigérateur combiné intégrable	
Série de produit	iQ500	
Niche d'encastrement (mm)	1580x560x550	
Dégivrage automatique	Non	
lowFrost	Oui	
Home Connect : commande et diagnostic à distance	Non	
Type de charnières	Charnières pantographes softClose	
Charnière de porte	Droite réversible	
Classe d'efficacité énergétique	E	
Consommation énergétique annuelle moyenne (kWh / an)	207	
Type d'affichage	Affichage 7 segments	
Volume total du produit (l)	231	
Volume utile partie réfrigération (l)	169	
Volume utile partie congélation (l)	62	
Répartition parties réfrigérateur/ congélateur	70/30	
Système de fraîcheur	hyperFresh	
Clayettes spéciales bouteille	Non	
Nombre de clayettes dans le réfrigérateur	4	
Nombre de clayettes réglables dans le réfrigérateur	3	
Nombre de compartiments de porte - réfrigérateur	3	
Super-réfrigération	Oui	
Niveau sonore (dB(A) re 1pW)	36	
Classe de niveau sonore	C	
Alarme porte ouverte réfrigérateur	Oui	
Eclairage réfrigérateur	LED	
Nombre de tiroirs de congélation	2	
Super congélation	Oui	
Pouvoir de congélation (compartiment 4 étoiles) (kg/24h)	5,0	
Autonomie en cas de coupure de courant (h)	12	

Réfrigérateurs intégrables 1 porte



	KI81REDD0	1.269,99 €	KI82LVFE0	1.199,99 €	KI81RVFE0	1.149,99 €
Type d'appareil	Réfrigérateur intégrable		Réfrigérateur intégrable avec compartiment congélation		Réfrigérateur intégrable	
Série de produit	iQ500		iQ300		iQ300	
Niche d'encastrement (mm)	1775x560x550		1775x560x550		1775x560x550	
Home Connect : commande et diagnostic à distance	Non		Non		Non	
Type de charnières	Charnières pantographes softClose		Charnières pantographes		Charnières pantographes	
Charnière de porte	Droite réversible		Droite réversible		Droite réversible	
Classe d'efficacité énergétique	D		E		E	
Consommation énergétique annuelle moyenne (kWh / an)	91		177		114	
Type d'affichage	LED		LED		LED	
Volume total du produit (l)	310		280		310	
Volume utile partie réfrigération (l)	310		246		310	
Volume utile partie congélation (l)	0		34		0	
Système de fraîcheur	hyperFresh		-		-	
Clayettes spéciales bouteille	Oui		Oui		Oui	
Nombre de clayettes dans le réfrigérateur	5		5		6	
Nombre de clayettes réglables dans le réfrigérateur	5		4		5	
Nombre de compartiments de porte - réfrigérateur	4		5		5	
Super-réfrigération	Oui		Oui		Oui	
Niveau sonore (dB(A) re 1pW)	34		35		35	
Classe de niveau sonore	B		B		B	
Alarme porte ouverte réfrigérateur	Oui		Oui		Oui	
Eclairage réfrigérateur	LED		LED		LED	
Nombre de tiroirs de congélation	0		0		0	
Super congélation	Non		Oui		Non	
Pouvoir de congélation (compartiment 4 étoiles) (kg/24h)	-		2,5		-	
Autonomie en cas de coupure de courant (h)	-		18		-	

Réfrigérateurs intégrables 1 porte



	KI72LADE0 1.299,99 €	KI51FADE0 1.289,99 €	KI42LVFE0 949,99 €
Type d'appareil	Réfrigérateur intégrable avec compartiment congélation	Réfrigérateur intégrable	Réfrigérateur intégrable avec compartiment congélation
Série de produit	iQ500	iQ700	iQ300
Niche d'encastrement (mm)	1580x560x550	1400x560x550	1225x560x550
Home Connect : commande et diagnostic à distance	Non	Non	Non
Type de charnières	Charnières pantographes softClose	Charnières pantographes softClose	Charnières pantographes
Charnière de porte	Droite réversible	Droite réversible	Droite réversible
Classe d'efficacité énergétique	E	E	E
Consommation énergétique annuelle moyenne (kWh / an)	174	139	147
Type d'affichage	Affichage 7 segments	Affichage 7 segments	LED
Volume total du produit (l)	248	220	187
Volume utile partie réfrigération (l)	214	220	172
Volume utile partie congélation (l)	34	0	15
Système de fraîcheur	hyperFresh	hyperFresh Premium	-
Clayettes spéciales bouteille	Non	Non	Oui
Nombre de clayettes dans le réfrigérateur	4	5	4
Nombre de clayettes réglables dans le réfrigérateur	3	4	3
Nombre de compartiments de porte - réfrigérateur	3	3	4
Super-réfrigération	Oui	Oui	Oui
Niveau sonore (dB(A) re 1pW)	36	37	35
Classe de niveau sonore	C	C	B
Alarme porte ouverte réfrigérateur	Oui	Oui	Oui
Eclairage réfrigérateur	LED	LED	LED
Nombre de tiroirs de congélation	0	0	0
Super congélation	Oui	Non	Oui
Pouvoir de congélation (compartiment 4 étoiles) (kg/24h)	4,6	-	3,0
Autonomie en cas de coupure de courant (h)	16	-	10

Réfrigérateurs intégrables 1 porte



	KI41RVFE0 899,99 €	KI32LVFE0 919,99 €	KI31RVFE0 889,99 €
Type d'appareil	Réfrigérateur intégrable	Réfrigérateur intégrable avec compartiment congélation	Réfrigérateur intégrable
Série de produit	iQ300	iQ300	iQ300
Niche d'encastrement (mm)	1225x560x550	1025x560x550	1025x560x550
Home Connect : commande et diagnostic à distance	Non	Non	Non
Type de charnières	Charnières pantographes	Charnières pantographes	Charnières pantographes
Charnière de porte	Droite réversible	Droite réversible	Droite réversible
Classe d'efficacité énergétique	E	E	E
Consommation énergétique annuelle moyenne (kWh / an)	101	145	96
Type d'affichage	LED	LED	LED
Volume total du produit (l)	204	147	165
Volume utile partie réfrigération (l)	204	132	165
Volume utile partie congélation (l)	0	15	0
Système de fraîcheur	-	-	-
Clayettes spéciales bouteille	Oui	Oui	Oui
Nombre de clayettes dans le réfrigérateur	5	3	4
Nombre de clayettes réglables dans le réfrigérateur	4	2	3
Nombre de compartiments de porte - réfrigérateur	4	3	3
Super-réfrigération	Oui	Oui	Oui
Niveau sonore (dB(A) re 1pW)	35	35	35
Classe de niveau sonore	B	B	B
Alarme porte ouverte réfrigérateur	Oui	Oui	Oui
Eclairage réfrigérateur	LED	LED	LED
Nombre de tiroirs de congélation	0	0	0
Super congélation	Non	Oui	Non
Pouvoir de congélation (compartiment 4 étoiles) (kg/24h)	-	3,0	-
Autonomie en cas de coupure de courant (h)	-	10	-

Réfrigérateurs intégrables 1 porte



	KI22LVFE0 859,99 €	KI21RVFE0 809,99 €
Type d'appareil	Réfrigérateur intégrable avec compartiment congélation	Réfrigérateur intégrable
Série de produit	iQ300	iQ300
Niche d'encastrement (mm)	880x560x550	880x560x550
Home Connect : commande et diagnostic à distance	Non	Non
Type de charnières	Charnières pantographes	Charnières pantographes
Charnière de porte	Droite réversible	Droite réversible
Classe d'efficacité énergétique	E	E
Consommation énergétique annuelle moyenne (kWh / an)	144	92
Type d'affichage	LED	LED
Volume total du produit (l)	119	136
Volume utile partie réfrigération (l)	104	136
Volume utile partie congélation (l)	15	0
Système de fraîcheur	-	-
Clayettes spéciales bouteille	Oui	Oui
Nombre de clayettes dans le réfrigérateur	2	3
Nombre de clayettes réglables dans le réfrigérateur	1	2
Nombre de compartiments de porte - réfrigérateur	2	2
Super-réfrigération	Oui	Oui
Niveau sonore (dB(A) re 1pW)	35	35
Classe de niveau sonore	B	B
Alarme porte ouverte réfrigérateur	Oui	Oui
Eclairage réfrigérateur	LED	LED
Nombre de tiroirs de congélation	0	0
Super congélation	Oui	Non
Pouvoir de congélation (compartiment 4 étoiles) (kg/24h)	3,0	-
Autonomie en cas de coupure de courant (h)	10	-

Réfrigérateurs intégrables sous plan 1 porte



	KU22LADD0 989,99 €	KU21RADE0 889,99 €
Type d'appareil	Réfrigérateur sous-plan intégrable avec compartiment congélation	Réfrigérateur sous-plan intégrable
Série de produit	iQ500	iQ500
Niche d'encastrement (mm)	820x600x550	820x600x550
Home Connect : commande et diagnostic à distance	Oui	Oui
Type de charnières	Charnières pantographes softClose	Charnières pantographes softClose
Charnière de porte	Droite réversible	Droite réversible
Classe d'efficacité énergétique	D	E
Consommation énergétique annuelle moyenne (kWh / an)	119	93
Type d'affichage	LED	LED
Volume total du produit (l)	110	134
Volume utile partie réfrigération (l)	93	134
Volume utile partie congélation (l)	17	0
Système de fraîcheur	-	-
Clayettes spéciales bouteille	Oui	Oui
Nombre de clayettes dans le réfrigérateur	1	2
Nombre de clayettes réglables dans le réfrigérateur	1	1
Nombre de compartiments de porte - réfrigérateur	3	3
Super-réfrigération	Oui	Oui
Niveau sonore (dB(A) re 1pW)	35	35
Classe de niveau sonore	B	B
Alarme porte ouverte réfrigérateur	Oui	Oui
Eclairage réfrigérateur	LED avec softStart	LED avec softStart
Nombre de tiroirs de congélation	0	0
Super congélation	Oui	Non
Pouvoir de congélation (compartiment 4 étoiles) (kg/24h)	3,0	-
Autonomie en cas de coupure de courant (h)	9	-

Congélateur intégrable sous plan 1 porte



	GU21NADE0	1.029,99 €
Type d'appareil	Congélateur intégrable sous plan	
Série de produit	iQ500	
Niche d'encastrement (mm)	820x600x550	
Technologie de froid	noFrost	
lowFrost	Non	
Home Connect : commande et diagnostic à distance	Oui	
Type de charnières	Charnières pantographes softClose	
Charnière de porte	Droite réversible	
Classe d'efficacité énergétique	E	
Consommation énergétique annuelle moyenne (kWh / an)	189	
Type d'affichage	LED	
Volume total du produit (l)	85	
Niveau sonore (dB(A) re 1pW)	35	
Classe de niveau sonore	B	
Signal d'alarme / dysfonctionnement	Visuel	
Super congélation	Oui	
Pouvoir de congélation (compartment 4 étoiles) (kg/24h)	8,0	
Autonomie en cas de coupure de courant (h)	9	

Congélateurs intégrables 1 porte



	GI81NVEE0	1.369,99 €	GI21VADE0	959,99 €	GI11VADE0	909,99 €
Type d'appareil	Congélateur intégrable		Congélateur intégrable		Congélateur intégrable	
Série de produit	iQ300		iQ500		iQ500	
Niche d'encastrement (mm)	1775x560x550		880x560x550		720x560x550	
dégivrage automatique	noFrost		-		-	
lowFrost	Non		Oui		Oui	
Home Connect : commande et diagnostic à distance	Non		Non		Non	
Type de charnières	Charnières pantographes		Charnières pantographes softClose		Charnières pantographes softClose	
Charnière de porte	Gauche réversible		Droite réversible		Droite réversible	
Classe d'efficacité énergétique	E		E		E	
Consommation énergétique annuelle moyenne (kWh / an)	235		176		167	
Type d'affichage	Affichage 7 segments		LED		LED	
Volume total du produit (l)	212		96		72	
Niveau sonore (dB(A) re 1pW)	35		36		36	
Classe de niveau sonore	B		C		C	
Signal d'alarme / dysfonctionnement	Visuel et sonore		Visuel et sonore		Visuel et sonore	
Super congélation	Oui		Oui		Oui	
Pouvoir de congélation (compartment 4 étoiles) (kg/24h)	13,8		5,0		4,4	
Autonomie en cas de coupure de courant (h)	8		13		13	



Les lave-vaisselle

4.6 ★★★★★

Note moyenne des lave-vaisselle

*Note moyenne des avis consommateurs [lave-vaisselle Siemens; 6 739 avis consommateurs] sur les sites web de Siemens-Home en Europe (à l'exclusion de la Russie, de la Turquie et du Kazakhstan) en 2024. L'achat/l'utilisation par le consommateur n'est pas toujours vérifié par nos soins. Cliquez [ici](#) pour consulter notre politique des avis consommateurs.



L'innovation au service de la performance

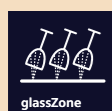

Grâce à la zone hydraulique **glassZone***, même les verres les plus précieux peuvent être lavés au lave-vaisselle en toute tranquillité. Six buses intégrées assurent une distribution d'eau continue mais en douceur permettant ainsi un lavage en profondeur sans abîmer les verres délicats et fragiles.

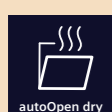

Séchage doux grâce à la fonction autoOpen dry* : la porte s'ouvre automatiquement et délicatement à la fin du cycle de séchage, pour un séchage naturel de la vaisselle, sans consommation d'énergie supplémentaire.



varioSpeed Plus à la demande, pour un cycle jusqu'à 3 fois plus rapide. varioSpeed permet d'accélérer le temps à tout moment, même lorsque le cycle est en cours – de chez soi ou à distance en utilisant l'application Home Connect.

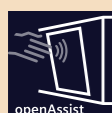

openAssist* : ouvrez votre lave-vaisselle d'une simple pression. Idéal pour les cuisines sans poignée, le lave-vaisselle openAssist s'ouvre de 10° d'une simple pression sur la porte. Il permet plus de confort et de facilité dans le chargement de la vaisselle et s'intègre parfaitement dans toutes les cuisines.

smartStart : Économie et écologie en un clic.

La fonction smartStart, disponible via l'application Home Connect, permet à l'utilisateur d'optimiser le démarrage de son lave-vaisselle en fonction de ses objectifs énergétiques.

Echangeur thermique : une vaisselle protégée.

Les lave-vaisselle Siemens sont équipés d'un échangeur thermique qui nettoie la vaisselle fragile comme les verres ou la porcelaine sans aucun risque, et sans que vous ayez à prendre des précautions particulières. Grâce à un préchauffage de l'eau dans le réservoir de rinçage, ce dispositif élimine tout risque de choc thermique. De plus, il permet d'économiser de l'énergie grâce à l'utilisation de la chaleur résiduelle.

Système brilliantShine, pour des verres étincelants



Grâce au système **brilliantShine** combinant le séchage Zeolith®, l'option shine&dry et le programme verres 40°, les verres sont parfaitement secs et brillants à la sortie du lave-vaisselle.

Innovante et brevetée, la technologie de **séchage Zeolith®** repose sur un minéral qui, placé au cœur du lave-vaisselle, absorbe l'humidité et la transforme en chaleur pour un séchage doux et efficace.

Une vaisselle étincelante et des consommations d'énergie significativement réduites.

*Selon modèle.

Une intégration parfaite et discrète pour toutes les cuisines



La fixation par glissières* est la solution idéale pour les portes extra hautes, plinthes basses, habillages épais... mais aussi pour les installations en hauteur.

Les charnières à glissières réduisent au maximum l'espace entre la porte du lave-vaisselle et la façade du meuble.

La porte de meuble glisse vers le haut au moment de l'ouverture pour éviter ainsi tout frottement entre la façade du lave-vaisselle et la plinthe.

La porte du meuble glisse vers le haut au moment de l'ouverture pour éviter ainsi tout frottement entre la façade du lave-vaisselle et la plinthe de la cuisine. Poids maximum des portes d'habillage et dimensions d'encastrement à retrouver page 220.

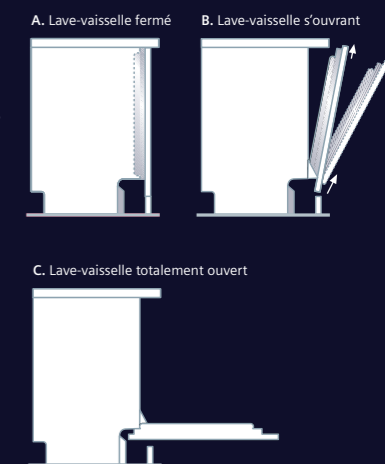

Des paniers encore plus flexibles qui s'adaptent à toutes les situations.



Tiroir à couverts (selon modèle)



3^{ème} panier SZ36RB04 (en option)

Assez d'espace pour les bols, tasses à café et louches : des niveaux flexibles de rangement pour le lave-vaisselle. Le troisième niveau de chargement peut-être organisé en fonction des besoins avec le tiroir à couverts classique, qui peut être remplacé par le 3^{ème} panier en option*, pour de petites pièces de vaisselle et ustensiles.

Lave-vaisselle tout intégrables grande hauteur 86,5 cm



	SX75EX23CE 1.329,99 €	SX63HX16CE 1.059,99 €
Série de produit	iQ500	iQ300
Classe d'efficacité énergétique	A	C
Consommation énergétique pour 100 cycles Eco (kWh/100 cycles)	54	75
Consommation d'eau (l)	9,0	9,0
Nombre de couverts	14	14
Niveau sonore (dB(A) re 1pW)	42	42
Classe de niveau sonore	B	B
Nombre de programmes	7	6
Programmes de base	Eco, Auto 45-65°C, Intensif, Court 60°C, Rapide 45°C, Verre 40°C, Programme personnalisé	Eco, Auto 45-65°C, Intensif, Rapide 65°C, Rapide 45°C, Programme personnalisé
Nombre d'options	5	5
Fonctions et options supplémentaires	Home Connect, Zone Intensive, Demi-charge, varioSpeed Plus, Entretien de la machine	Home Connect, Zone Intensive, Demi-charge, varioSpeed Plus, Entretien de la machine
Caractéristiques Home Connect	Tableau de bord d'entretien + smartStart	Tableau de bord d'entretien + smartStart
Options complémentaires via l'application Home Connect	Hygiène Plus, Programme Silence 50°C, Silence à la demande	Hygiène Plus, Silence à la demande
varioSpeed plus à la demande	Oui	Oui
Système de séchage	Echangeur thermique + autoOpen Dry (ouv. porte auto)	Echangeur thermique
Séchage performant grâce à la Zeolith®	Non	Non
glassZone	Oui	Non
openAssist - Ouverture sans poignée	Non	Non
Porte à glissières: idéal pour des plinthes 5-9 cm et pour encastrement en hauteur	Oui	Non
Indication de l'état du programme	sideLight : indicateur d'état sur le côté de la porte	infoLight : indication LED au sol
emotionLight - Eclairage intérieur	Non	Non
Tiroir à couverts (3ème niveau de chargement)	Oui	Oui
Système de panier	Grande flexibilité avec le panier flexComfort	Chargement pratique avec le panier flex
Panier supérieur réglable	Rackmatic 3 positions	Rackmatic 3 positions
iQdrive: EcoSilence Drive : moteur économe et silencieux avec garantie de 10 ans	Oui	Oui
Matériau de la cuve	Inox	Inox
Aquasensor	Oui	Oui
AquaStop Plus	Oui	Oui
Type d'installation	Tout intégrable	Tout intégrable
Niche d'encastrement (mm)	865-925 x 600 x 550	865-925 x 600 x 550
Puissance de raccordement (W)	2400	2400
Liste des accessoires inclus	Pare-vapeur	Pare-vapeur

Lave-vaisselle tout intégrables

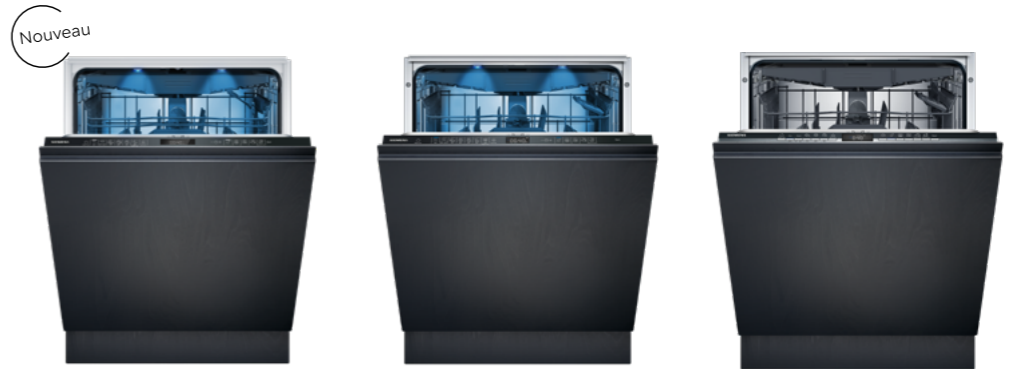

	SN95EX22CE 1.359,99 €	SN65EX23CE 1.229,99 €	SN73HX16CE 1.089,99 €
Série de produit	iQ500	iQ500	iQ300
Classe d'efficacité énergétique	A	A	C
Consommation énergétique pour 100 cycles Eco (kWh/100 cycles)	54	54	75
Consommation d'eau (l)	9,0	9,0	9,0
Nombre de couverts	14	14	14
Niveau sonore (dB(A) re 1pW)	42	42	42
Classe de niveau sonore	B	B	B
Nombre de programmes	7	7	6
Programmes de base	Eco, Auto 45-65°C, Intensif, Court 60°C, Rapide 45°C, Verre 40°C, Programme personnalisé	Eco, Auto 45-65°C, Intensif, Court 60°C, Rapide 45°C, Verre 40°C, Programme personnalisé	Eco, Auto 45-65°C, Intensif, Rapide 65°C, Rapide 45°C, Programme personnalisé
Nombre d'options	5	5	5
Fonctions et options supplémentaires	Home Connect, Zone Intensive, Demi-charge, varioSpeed Plus, Entretien de la machine	Home Connect, Zone Intensive, Demi-charge, varioSpeed Plus, Entretien de la machine	Home Connect, Zone Intensive, Demi-charge, varioSpeed Plus, Entretien de la machine
Caractéristiques Home Connect	Tableau de bord d'entretien + smartStart	Tableau de bord d'entretien + smartStart	Tableau de bord d'entretien + smartStart
Options complémentaires via l'application Home Connect	Hygiène Plus, Programme Silence 50°C, Silence à la demande	Hygiène Plus, Programme Silence 50°C, Silence à la demande	Hygiène Plus, Silence à la demande
varioSpeed plus à la demande	Oui	Oui	Oui
Système de séchage	Echangeur thermique + autoOpen Dry (ouv. porte auto)	Echangeur thermique + autoOpen Dry (ouv. porte auto)	Echangeur thermique
Séchage performant grâce à la Zeolith®	Non	Non	Non
glassZone	Oui	Oui	Non
openAssist - Ouverture sans poignée	Oui	Non	Non
Porte à glissières: idéal pour des plinthes 5-9 cm et pour encastrement en hauteur	Oui	Non	Oui
Indication de l'état du programme	sideLight : indicateur d'état sur le côté de la porte	timeLight : Projection du temps restant au sol	sideLight : indicateur d'état sur le côté de la porte
emotionLight - Eclairage intérieur	Oui	Non	Non
Tiroir à couverts (3ème niveau de chargement)	Oui	Oui	Oui
Système de panier	Grande flexibilité avec le panier flexComfort	Grande flexibilité avec le panier flexComfort	Chargement pratique avec le panier flex
Panier supérieur réglable	Rackmatic 3 positions	Rackmatic 3 positions	Rackmatic 3 positions
iQdrive: EcoSilence Drive : moteur économe et silencieux avec garantie de 10 ans	Oui	Oui	Oui
Matériau de la cuve	Inox	Inox	Inox
Aquasensor	Oui	Oui	Oui
AquaStop Plus	Oui	Oui	Oui
Type d'installation	Tout intégrable	Tout intégrable	Tout intégrable
Niche d'encastrement (mm)	815-875 x 600 x 550	815-875 x 600 x 550	815-875 x 600 x 550
Puissance de raccordement (W)	2400	2400	2400
Liste des accessoires inclus	Pare-vapeur	Pare-vapeur	Pare-vapeur

Lave-vaisselle tout intégrables



	SN63HX16CE 1.009,99 €	SN63HX03TE 869,99 €	SN615X07AF 699,99 €
Série de produit	iQ300	iQ300	iQ100
Classe d'efficacité énergétique	C	C	E
Consommation énergétique pour 100 cycles Eco (kWh/100 cycles)	75	74	92
Consommation d'eau (l)	9,0	9,0	9,5
Nombre de couverts	14	13	12
Niveau sonore (dB(A) re 1pW)	42	46	48
Classe de niveau sonore	B	C	C
Nombre de programmes	6	6	5
Programmes de base	Eco, Auto 45-65°C, Intensif, Rapide 65°C, Rapide 45°C, Programme personnalisé	Eco, Auto 45-65°C, Intensif, Rapide 65°C, Rapide 45°C, Programme personnalisé	Intensif, Auto 45-65°C, Eco, Rapide 65°C, Pré-rinçage
Nombre d'options	5	5	2
Fonctions et options supplémentaires	Home Connect, Zone Intensive, Demi-charge, varioSpeed Plus, Entretien de la machine	Home Connect, Zone Intensive, Demi-charge, varioSpeed Plus, Entretien de la machine	varioSpeed Plus (x3), Zone Intensive
Caractéristiques Home Connect	Tableau de bord d'entretien + smartStart	Tableau de bord d'entretien + smartStart	-
Options complémentaires via l'application Home Connect	Hygiène Plus, Silence à la demande	Hygiène Plus, Silence à la demande	-
varioSpeed plus à la demande	Oui	Oui	Non
Système de séchage	Echangeur thermique	Echangeur thermique	Echangeur thermique
Séchage performant grâce à la Zeolith®	Non	Non	Non
glassZone	Non	Non	Non
openAssist - Ouverture sans poignée	Non	Non	Non
Porte à glissières: idéal pour des plinthes 5-9 cm et pour encastrement en hauteur	Non	Non	Non
Indication de l'état du programme	infoLight : indication LED au sol	infoLight : indication LED au sol	infoLight : indication LED au sol
emotionLight - Eclairage intérieur	Non	Non	Non
Tiroir à couverts (3ème niveau de chargement)	Oui	Non	Non
Système de panier	Chargement pratique avec le panier flex	Flexibilité de chargement avec les paniers varioFLex	Chargement pratique avec le panier vario
Panier supérieur réglable	Rackmatic 3 positions	Rackmatic 3 positions	Rackmatic 3 positions
iQdrive: EcoSilence Drive : moteur économe et silencieux avec garantie de 10 ans	Oui	Oui	Oui
Matériau de la cuve	Inox	Acier inoxydable avec fond en Polinox	Acier inoxydable avec fond en Polinox
Aquasensor	Oui	Oui	Oui
AquaStop Plus	Oui	Oui	Oui
Type d'installation	Tout intégrable	Tout intégrable	Tout intégrable
Niche d'encastrement (mm)	815-875 x 600 x 550	815-875 x 600 x 575	815-875 x 600 x 575
Puissance de raccordement (W)	2400	2400	2400
Liste des accessoires inclus	Pare-vapeur	Pare-vapeur	Pare-vapeur

Lave-vaisselle intégrables avec bandeau 60 cm et 45 cm



	SN55ES12CE 1.239,99 €	SR55ZS10ME 979,99 €	SN43HI01MS 969,99 €
Série de produit	iQ500	iQ500	iQ300
Classe d'efficacité énergétique	A	C	D
Consommation énergétique pour 100 cycles Eco (kWh/100 cycles)	54	59	85
Consommation d'eau (l)	9,0	8,9	9,0
Nombre de couverts	14	10	14
Niveau sonore (dB(A) re 1pW)	42	42	42
Classe de niveau sonore	B	B	B
Nombre de programmes	8	6	6
Programmes de base	Eco, Auto 45-65°C, Intensif, Court 60°C, Rapide 45°C, Verre 40°C, Programme Silence 50°C, Programme personnalisé	Eco, Auto 45-65°C, Intensif, Court 60°C, Glass Shine, Programme personnalisé	Eco, Auto 45-65°C, Intensif, Rapide 65°C, Rapide 45°C, Programme personnalisé
Nombre d'options	5	5	5
Fonctions et options supplémentaires	Home Connect, Zone Intensive, Demi-charge, varioSpeed Plus, Entretien de la machine	Home Connect, Séchage Brillance Max, Zone Intensive, varioSpeed Plus, Entretien de la machine	Home Connect, Zone Intensive, Demi-charge, varioSpeed Plus, Entretien de la machine
Caractéristiques Home Connect	Tableau de bord d'entretien + smartStart	Tableau de bord d'entretien + smartStart	Tableau de bord d'entretien + smartStart
Options complémentaires via l'application Home Connect	Hygiène Plus, Silence à la demande	Hygiène Plus, Silence à la demande	Hygiène Plus, Silence à la demande
varioSpeed plus à la demande	Oui	Oui	Oui
Système de séchage	Echangeur thermique + autoOpen Dry (ouv. porte auto)	Zeolith, Echangeur thermique	Echangeur thermique
Séchage performant grâce à la Zeolith®	Non	Oui	Non
glassZone	Oui	Non	Non
openAssist - Ouverture sans poignée	Non	Non	Non
Porte à glissières: idéal pour des plinthes 5-9 cm et pour encastrement en hauteur	Non	Non	Non
Indication de l'état du programme	-	-	-
emotionLight - Eclairage intérieur	Oui	Oui	Non
Tiroir à couverts (3ème niveau de chargement)	Oui	Oui	Oui
Système de panier	Grande flexibilité avec le panier flexComfort	Flexibilité maximale avec le panier varioFlex Pro	Flexibilité de chargement avec les paniers varioFLex
Panier supérieur réglable	Rackmatic 3 positions	Rackmatic 3 positions	Rackmatic 3 positions
iQdrive: EcoSilence Drive : moteur économe et silencieux avec garantie de 10 ans	Oui	Oui	Oui
Matériau de la cuve	Inox	Inox	Inox
Aquasensor	Oui	Oui	Oui
AquaStop Plus	Oui	Oui	Oui
Type d'installation	Intégrable	Intégrable	Sous plan
Niche d'encastrement (mm)	815-875 x 600 x 550	815-875 x 450 x 550	815-875 x 600 x 550
Puissance de raccordement (W)	2400	2400	2400
Liste des accessoires inclus	Pare-vapeur	Pare-vapeur, Support pour bouteilles	Pare-vapeur, Support Verres à pied

Lave-vaisselle intégrable sous plan

Lave-vaisselle tout intégrables 45 cm



	SR65EX09ME 1.019,99 €	SR63EX25ME 909,99 €	SR61HX17KE 749,99 €
Série de produit	iQ500	iQ300	iQ100
Classe d'efficacité énergétique	B	B	D
Consommation énergétique pour 100 cycles Eco (kWh/100 cycles)	51	51	67
Consommation d'eau (l)	8,7	8,7	8,9
Nombre de couverts	10	10	10
Niveau sonore (dB(A) re 1pW)	44	44	46
Classe de niveau sonore	B	B	C
Nombre de programmes	6	6	5
Programmes de base	Eco, Auto 45-65°C, Intensif, Court 60°C, Rapide 45°C, Programme personnalisé	Eco, Auto 45-65°C, Intensif, Court 60°C, Rapide 45°C, Programme personnalisé	Eco, Auto 45-65°C, Intensif, Rapide 65°C, Programme personnalisé
Nombre d'options	5	5	5
Fonctions et options supplémentaires	Home Connect, Zone Intensive, hygiène Plus, varioSpeed Plus, Entretien de la machine	Home Connect, Zone Intensive, hygiène Plus, varioSpeed Plus, Entretien de la machine	Home Connect, Zone Intensive, hygiène Plus, varioSpeed Plus, Entretien de la machine
Caractéristiques Home Connect	Tableau de bord d'entretien + smartStart	Tableau de bord d'entretien + smartStart	Tableau de bord d'entretien + smartStart
Options complémentaires via l'application Home Connect	Silence à la demande	Silence à la demande	Silence à la demande
varioSpeed plus à la demande	Oui	Oui	Oui
Système de séchage	Echangeur thermique + autoOpen Dry (ouv. porte auto)	Echangeur thermique + autoOpen Dry (ouv. porte auto)	Echangeur thermique
Séchage performant grâce à la Zeolith®	Non	Non	Non
glassZone	Non	Non	Non
openAssist - Ouverture sans poignée	Non	Non	Non
Porte à glissières: idéal pour des plinthes 5-9 cm et pour encastrement en hauteur	Non	Non	Non
Indication de l'état du programme	timeLight : Projection du temps restant au sol	infoLight : indication LED au sol	infoLight : indication LED au sol
emotionLight - Eclairage intérieur	Oui	Non	Non
Tiroir à couverts (3ème niveau de chargement)	Oui	Oui	Non
Système de panier	Flexibilité maximale avec le panier varioFlex Pro	Grande flexibilité avec le panier varioFlex	Chargement pratique avec le panier vario
Panier supérieur réglable	Rackmatic 3 positions	Rackmatic 3 positions	Simple
iQdrive: EcoSilence Drive : moteur économe et silencieux avec garantie de 10 ans	Oui	Oui	Oui
Matériau de la cuve	Inox	Inox	Inox
Aquasensor	Oui	Oui	Oui
AquaStop Plus	Oui	Oui	Oui
Type d'installation	Tout intégrable	Tout intégrable	Tout intégrable
Niche d'encastrement (mm)	815-875 x 450 x 550	815-875 x 450 x 550	815-875 x 450 x 550
Puissance de raccordement (W)	2400	2400	2400
Liste des accessoires inclus	Pare-vapeur, Support pour bouteilles	Pare-vapeur	Pare-vapeur

A chaque cuisine son lave-vaisselle

Poids maximum des portes d'habillage pour lave-vaisselle intégrables et tout-intégrables.

	Largeur du lave-vaisselle		
	45 cm	60 cm	
Hauteur du Lave-vaisselle	81,5 cm	81,5cm	86,5 cm
Poids maximum de la porte pour lave-vaisselle intégrable	2,5 à 6,5 kg	2,5 à 8,5 kg	non applicable
Poids maximum de la porte pour lave-vaisselle tout intégrable	2,5 à 7,5 kg	2,5 à 8,5 kg	3 à 10 kg
Poids maximum de la porte pour lave-vaisselle tout intégrable porte à glissières	2,5 à 7,5 kg	4,5 à 11 kg	4,5 à 11 kg

Encastrement des lave-vaisselle tout-intégrables.

Hauteur de la plinthe en mm	Hauteur de la porte d'habillage 655 - 765 mm																						
	Hauteur de la porte d'habillage 705 - 815 mm																						
	Hauteur de la niche en mm																						
	815	820	825	830	835	840	845	850	855	860	865	870	875	880	885	890	895	900	905	910	915	920	925
50	81,5	81,5	81,5	81,5	81,5	81,5	81,5	81,5	81,5	81,5	86,5	86,5	86,5	86,5	86,5	86,5	86,5	86,5	86,5	86,5	86,5	86,5	86,5
55	81,5	81,5	81,5	81,5	81,5	81,5	81,5	81,5	81,5	81,5	86,5	86,5	86,5	86,5	86,5	86,5	86,5	86,5	86,5	86,5	86,5	86,5	86,5
60	81,5	81,5	81,5	81,5	81,5	81,5	81,5	81,5	81,5	81,5	86,5	86,5	86,5	86,5	86,5	86,5	86,5	86,5	86,5	86,5	86,5	86,5	86,5
65	81,5	81,5	81,5	81,5	81,5	81,5	81,5	81,5	81,5	81,5	86,5	86,5	86,5	86,5	86,5	86,5	86,5	86,5	86,5	86,5	86,5	86,5	86,5
70	81,5	81,5	81,5	81,5	81,5	81,5	81,5	81,5	81,5	81,5	86,5	86,5	86,5	86,5	86,5	86,5	86,5	86,5	86,5	86,5	86,5	86,5	86,5
75	81,5	81,5	81,5	81,5	81,5	81,5	81,5	81,5	81,5	81,5	86,5	86,5	86,5	86,5	86,5	86,5	86,5	86,5	86,5	86,5	86,5	86,5	86,5
80	81,5	81,5	81,5	81,5	81,5	81,5	81,5	81,5	81,5	81,5	86,5	86,5	86,5	86,5	86,5	86,5	86,5	86,5	86,5	86,5	86,5	86,5	86,5
85	81,5	81,5	81,5	81,5	81,5	81,5	81,5	81,5	81,5	81,5	86,5	86,5	86,5	86,5	86,5	86,5	86,5	86,5	86,5	86,5	86,5	86,5	86,5
90	81,5	81,5	81,5	81,5	81,5	81,5	81,5	81,5	81,5	81,5	86,5	86,5	86,5	86,5	86,5	86,5	86,5	86,5	86,5	86,5	86,5	86,5	86,5
95	81,5	81,5	81,5	81,5	81,5	81,5	81,5	81,5	81,5	81,5	86,5	86,5	86,5	86,5	86,5	86,5	86,5	86,5	86,5	86,5	86,5	86,5	86,5
100	81,5	81,5	81,5	81,5	81,5	81,5	81,5	81,5	81,5	81,5	86,5	86,5	86,5	86,5	86,5	86,5	86,5	86,5	86,5	86,5	86,5	86,5	86,5
105	81,5	81,5	81,5	81,5	81,5	81,5	81,5	81,5	81,5	81,5	86,5	81,5	86,5	86,5	86,5	86,5	86,5	86,5	86,5	86,5	86,5	86,5	86,5
110	81,5	81,5	81,5	81,5	81,5	81,5	81,5	81,5	81,5	81,5	86,5	81,5	86,5	81,5	86,5	86,5	86,5	86,5	86,5	86,5	86,5	86,5	86,5
115	81,5	81,5	81,5	81,5	81,5	81,5	81,5	81,5	81,5	81,5	86,5	81,5	86,5	81,5	86,5	86,5	86,5	86,5	86,5	86,5	86,5	86,5	86,5
120	81,5	81,5	81,5	81,5	81,5	81,5	81,5	81,5	81,5	81,5	86,5	81,5	86,5	81,5	86,5	86,5	86,5	86,5	86,5	86,5	86,5	86,5	86,5
125	81,5	81,5	81,5	81,5	81,5	81,5	81,5	81,5	81,5	81,5	86,5	81,5	86,5	81,5	86,5	86,5	86,5	86,5	86,5	86,5	86,5	86,5	86,5
130	81,5	81,5	81,5	81,5	81,5	81,5	81,5	81,5	81,5	81,5	86,5	81,5	86,5	81,5	86,5	86,5	86,5	86,5	86,5	86,5	86,5	86,5	86,5
135	81,5	81,5	81,5	81,5	81,5	81,5	81,5	81,5	81,5	81,5	86,5	81,5	86,5	81,5	86,5	86,5	86,5	86,5	86,5	86,5	86,5	86,5	86,5
140	81,5	81,5	81,5	81,5	81,5	81,5	81,5	81,5	81,5	81,5	86,5	81,5	86,5	81,5	86,5	86,5	86,5	86,5	86,5	86,5	86,5	86,5	86,5
145	81,5	81,5	81,5	81,5	81,5	81,5	81,5	81,5	81,5	81,5	86,5	81,5	86,5	81,5	86,5	86,5	86,5	86,5	86,5	86,5	86,5	86,5	86,5
150	81,5	81,5	81,5	81,5	81,5	81,5	81,5	81,5	81,5	81,5	86,5	81,5	86,5	81,5	86,5	86,5	86,5	86,5	86,5	86,5	86,5	86,5	86,5
155	81,5	81,5	81,5	81,5	81,5	81,5	81,5	81,5	81,5	81,5	86,5	81,5	86,5	81,5	86,5	86,5	86,5	86,5	86,5	86,5	86,5	86,5	86,5
160	81,5	81,5	81,5	81,5	81,5	81,5	81,5	81,5	81,5	81,5	86,5	81,5	86,5	81,5	86,5	86,5	86,5	86,5	86,5	86,5	86,5	86,5	86,5
165		81,5	81,5	81,5	81,5	81,5	81,5	81,5	81,5	81,5	81,5	86,5	81,5	86,5	86,5	86,5	86,5	86,5	86,5	86,5	86,5	86,5	86,5
170			81,5	81,5	81,5	81,5	81,5	81,5	81,5	81,5	81,5	81,5	86,5	81,5	86,5	86,5	86,5	86,5	86,5	86,5	86,5	86,5	86,5
175				81,5	81,5	81,5	81,5	81,5	81,5	81,5	81,5	81,5	81,5	81,5	86,5	86,5	86,5	86,5	86,5	86,5	86,5	86,5	86,5
180					81,5	81,5	81,5	81,5	81,5	81,5	81,5	81,5	81,5	81,5	86,5	86,5	86,5	86,5	86,5	86,5	86,5	86,5	86,5
185						81,5	81,5	81,5	81,5	81,5	81,5	81,5	81,5	81,5	86,5	86,5	86,5	86,5	86,5	86,5	86,5	86,5	86,5
190							81,5	81,5	81,5	81,5	81,5	81,5	81,5	81,5	86,5	86,5	86,5	86,5	86,5	86,5	86,5	86,5	86,5
195								81,5	81,5	81,5	81,5	81,5	81,5	81,5	86,5	86,5	86,5	86,5	86,5	86,5	86,5	86,5	86,5
200									81,5	81,5	81,5	81,5	81,5	81,5	86,5	86,5	86,5	86,5	86,5	86,5	86,5	86,5	86,5
205										81,5	81,5	81,5	81,5	81,5	86,5	86,5	86,5	86,5	86,5	86,5	86,5	86,5	86,5
210											81,5	81,5	81,5	81,5	86,5	86,5	86,5	86,5	86,5	86,5	86,5	86,5	86,5
215												81,5	81,5	81,5	86,5	86,5	86,5	86,5	86,5	86,5	86,5	86,5	86,5
220													81,5	81,5	86,5	86,5	86,5	86,5	86,5	86,5	86,5	86,5	86,5

81,5	Lave-vaisselle tout intégrable de hauteur 81,5 cm avec porte "normale".	86,5	Lave-vaisselle tout intégrable de hauteur 86,5 cm avec porte "normale".
81,5	Lave-vaisselle tout intégrable de hauteur 81,5 cm avec porte "à glissières".	86,5	Lave-vaisselle tout intégrable de hauteur 86,5 cm avec porte "à glissières".
81,5	Lave-vaisselle tout intégrable de hauteur 81,5 cm avec porte d'habillage "fractionnée" et accessoire spécial "charnière flexible".	86,5	Lave-vaisselle tout intégrable de hauteur 81,5 cm avec porte d'habillage "fractionnée" et accessoire spécial "charnière flexible".

Une situation d'encastrement qui se présenterait SOUS cette ligne rouge est fortement déconseillée pour des lave-vaisselle ayant le timeLight puisque l'indication du temps restant au sol ne serait pas visible.

L'innovation en soin du linge



4.7 ★★★★★

Note moyenne des lave-linge

*Note moyenne des avis consommateurs [soin du linge Siemens; 6468 avis consommateurs] sur les sites web de Siemens-Home en Europe (à l'exclusion de la Russie, de la Turquie et du Kazakhstan) en 2024. L'achat/l'utilisation par le consommateur n'est pas toujours vérifié par nos soins. Cliquez [ici](#) pour consulter notre politique des avis consommateurs.

Lave-linge et sèche-linge

Lave-linge et lave-linge séchant tout intégrables



Nouveau



	WI14W549FF 1.099,99 €	WK14D260FR 1.379,99 €
Série de produit	iQ700	iQ300
Classe d'efficacité énergétique	C	E
Consommation d'énergie du programme Eco 40-60 (kWh/100 cycles)	62	A
Consommation d'eau du programme Eco 40-60 par cycle (l)	45	8,0
Capacité maximale (kg)	8,0	5,0
Vitesse d'essorage max. (tours/min)	1400	324
Niveau sonore (dB(A) re 1pW)	66	47
Classe de niveau sonore	A	
Programmes standards	Délicat / Soie, Eco 40-60, Froid - 60°C, Laine/lavage à la main, Essorage/Vidange, Rinçage	Délicat / Soie, Eco 40-60, Coton, Froid - 60°C, Laine/lavage à la main, Essorage/Vidange
Home Connect : commande et diagnostic à distance	non	non
i-Dos : dosage automatique de lessive liquide	non	non
i-Dos avec détergent scan	non	non
smartFinish : programme de défoissage vapeur	non	non
Système antitaches	non	non
Hygiène	non	Oui
Outdoor/Imperméabiliser	Oui	non
Outdoor (sans imperméabilisation)	non	Oui
Rajout de linge en cours de cycle	Oui	non
Mini charge	non	Oui
Programme Express 15/30 min	Oui	Oui
varioSpeed : programme accéléré	Oui	Oui
powerSpeed 59' : lavage de 5 kg en 59 minutes	non	Oui
Eclairage intérieur	Oui	Oui
iQdrive: EcoSilence Drive : moteur économe et silencieux avec garantie de 10 ans	Oui	Oui
waveDrum : lavage doux et efficace	Oui	Oui
waterPerfect Plus : consommation d'eau efficace grâce à la détection de la charge	Oui	Oui
Sécurité hydraulique	Aqua Protection Plus antiVibration, Pas d'isolation phonique supplémentaire	Aqua Protection Plus
Isolation phonique		Pas d'isolation phonique supplémentaire
Dimensions appareil H x L x P (mm)	818x596x574	825x595x525
Série de produit		
Classe d'efficacité énergétique du cycle de lavage/séchage		
Classe d'efficacité énergétique du cycle de lavage		
Capacité de chargement - lavage (kg)		
Capacité - Séchage (kg)		
Consommation énergétique pondérée de lavage/séchage (kWh/100 cycles)		
Consommation d'énergie du programme Eco 40-60 (kWh/100 cycles)		
Durée du cycle complet de lavage/séchage (h)	9:20	
Durée du cycle complet lavage (h:min) (h)	3:38	
Classe d'efficacité de séchage	B	
Vitesse d'essorage max. (tours/min)	1400	
Classe de niveau sonore	A	
Niveau sonore (dB(A) re 1pW)	68	
Programmes standards		Nettoyage tambour, Express 15 min, Hygiène basse temp., Mix, Essorage/Vidange, Rinçage/Esso- rage, Memory, SpeedPerfect, Séchage intensif, Séchage délicat, Lavage & séchage 60 min
Fonctions et options supplémentaires		
Home Connect : commande et diagnostic à distance		non
i-Dos : dosage automatique de lessive liquide		non
i-Dos avec détergent scan		non
smartFinish : défoissage		non
Système antitaches		non
Hygiène		Oui
Textiles sport		non
varioSpeed : programme accéléré		Oui
selfCleaning Condenser : nettoyage automatique du condenseur		Oui
Rajout de linge en cours de cycle		non
waveDrum : lavage doux et efficace		non
Eclairage intérieur		non
iQdrive: EcoSilence Drive : moteur économe et silencieux avec garantie de 10 ans		Oui
Isolation phonique		Pas d'isolation phonique supplémentaire
Sécurité hydraulique		Aqua Protection Plus
Dimensions du produit (HxLxP) (mm)		825x595x525

Les fours

Kit assemblage pour installation verticale

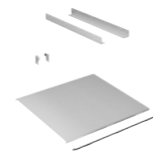

HZ6BMA00

116,99 €

Rails télescopiques Vario Clip, entièrement extensibles, résiste à la pyrolyse

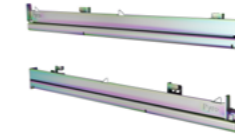

HZ638070

120,99 €

Rails télescopiques Vario Clip spécial vapeur, entièrement extensibles



HZ638D00

85,99 €

Rails télescopiques Vario Clip, entièrement extensibles



HZ638000

80,99 €

Rail télescopique - Cliprail 1 niveau



HZ538000

54,99 €

Set barbecue pour Air fry

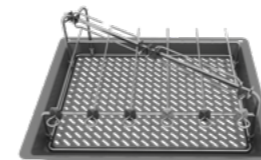

HZ635000

99,99 €

Lèche-frite en verre



HZ636000

68,99 €

Lèche-frite pour Air fry



HZ629070

39,99 €

2 plats vapeur taille M



HZ66D52

57,99 €

Plat pizza



HZ617000

34,99 €

Sonde à viande Bluetooth



HZ32WA00





149,99 €

Les tables

Ustensiles de cuisine

Accessoires	Description	Références	Prix
 Le teppan yaki	Le teppan yaki, spécialement conçu pour la zone flexInduction, saisit les aliments à haute température, préservant ainsi leur jus de cuisson, leur moelleux.	HZ9TY010	199,99 €*
 Le gril	Cuisez, grillez, saisissez... ce gril a été spécialement conçu pour la table flexInduction.	HZ390522	209,99 €*
 Batterie de cuisine 4 pièces	Contient une casserole de 18 cm de diamètre avec couvercle en verre, une casserole de 14 cm de diamètre avec couvercle en verre, une poêle de 18 cm de diamètre avec revêtement antiadhésif et une casserole de 14 cm de diamètre avec manche. Graduation à l'intérieur des casseroles. Compatibles avec l'induction.	HZ9SE040	249,99 €*
 Poêle spéciale fryingSensor	Poêle anti-adhésive de qualité professionnelle spécialement étudiée pour fonctionner sur une table avec fryingSensor mais aussi les autres sources de chaleur.	22 cm : HZ9CF280	109,99 €*
 Wok en inox	Utilisable sur une table à induction ou vitrocéramique, ce wok permet de cuisiner des plats asiatiques ou simplement de faire revenir des légumes ou de la viande. Lavable au lave-vaisselle, il a un fond plat de 14,5 cm de diamètre et un diamètre de 36 cm sur le dessus.	HZ390090	99,99 €*
 Plat à rôtir pour table induction	Le Flex Pan taille L est conçu pour s'adapter à tous les types de feux, y compris l'induction. Avec des dimensions de 45 x 26 cm (hauteur avec poignées) et 35 x 22 cm (base), il offre un espace de cuisson généreux. Résistant au four jusqu'à 220°C, il est parfait pour une variété de plats. Son revêtement anti-adhésif en trois couches garantit une cuisson sans accrocs et un nettoyage facile.	HZ9FF010	149,99 €*
 Ensemble flex pan, 3 pièces	Le Flex Pan taille M, avec ses dimensions de 30 x 22 cm (hauteur avec poignées) et 20 x 19 cm (base), est idéal pour divers plats. Il est accompagné de deux Flex Pan taille S avec couvercle en verre, chacun mesurant 30 x 11 cm (haut) et 20 x 7,5 cm (bas). Compatible avec l'induction, il permet une cuisson efficace et rapide, tout en étant résistant au four jusqu'à 220°C sans le couvercle. Chaque pièce bénéficie d'un revêtement anti-adhésif en trois couches pour un nettoyage aisé. De plus, ces casseroles sont empilables et dotées de feutres de protection pour éviter les rayures lors du stockage.	HZ9FF030	219,99 €*
 Ensemble de poêles flex, 4 pièces	Le set de Flex Pan comprend trois tailles : L (45 x 26 cm) et M (30 x 22 cm), ainsi que deux Flex Pan taille S avec couvercle en verre (30 x 11 cm). Compatible avec l'induction, il résiste au four jusqu'à 220°C sans le couvercle et possède un revêtement anti-adhésif en trois couches pour un nettoyage facile. Ces casseroles sont facilement empilables et incluent des feutres de protection pour éviter les rayures lors du stockage.	HZ9FF040	349,99 €*

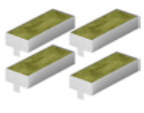
Accessoires d'installation

Accessoires	Description	Références	Prix
 Kit de montage seamless	Kit pour montage d'une hotte de plan de travail glassdraftAir et d'une table induction compatible pour une installation parfaite des deux produits dans une seule découpe.	90 cm : LZ29WWY12	209,99 €*
 Kit d'accessoires pour une installation en recyclage	Kit contenant les accessoires nécessaires pour une installation partiellement raccordée des tables aspirantes avec un plan de travail de 60 cm ou plus de profondeur.	HZ9VDKR1	189,99 €*
 Kit d'accessoires pour une installation en recyclage	Kit contenant les accessoires nécessaires pour une installation partiellement raccordée des tables aspirantes avec un plan de travail de 70 cm ou plus de profondeur.	HZ9VDKR0	189,99 €*
 Filtres de rechange	4 filtres cleanAir Plus pour tables aspirantes	HZ9VRCR1	54,99 €
 Kit d'installation en évacuation	Kit de démarrage pour une installation en évacuation des tables aspirantes. Prévoir pour cette installation des gaines non fournies avec l'accessoire (voir page 161)	HZ9VDKE1	119,99 €*

Pour accompagner vos clients dans l'utilisation et l'entretien de leurs appareils, Siemens recommande les produits suivants à commander sur la boutique en ligne : siemens-home.bsh-group.fr/boutique

Comment bien installer sa table aspirante

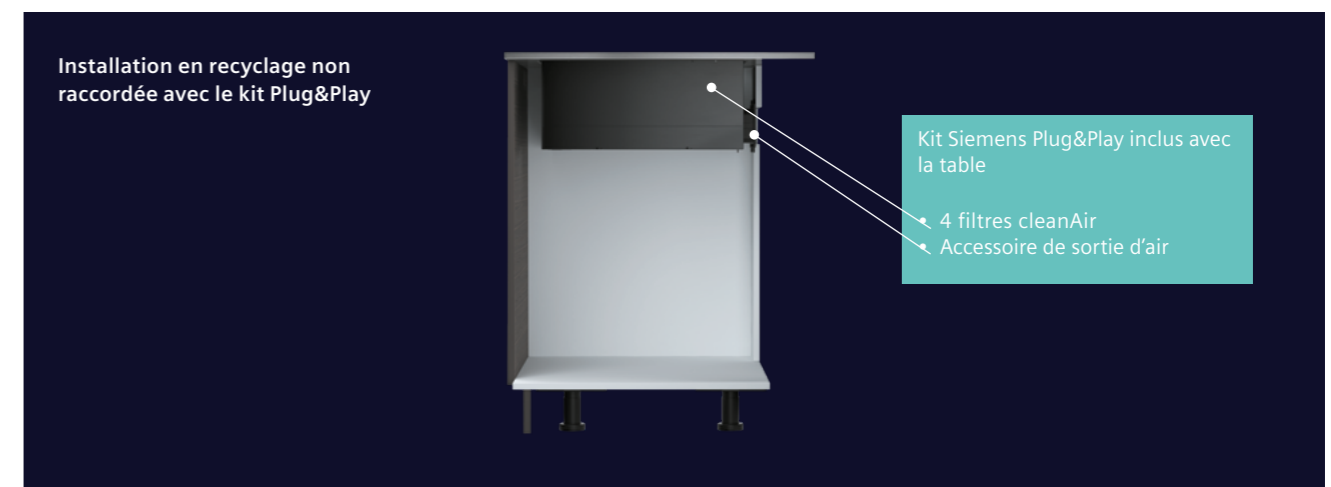

Exemple de configuration pour une installation en recyclage partiellement raccordée
Plan de travail de 60 cm ou plus de profondeur

HZ9VDKR1
Kit Siemens en recyclage avec raccordement partiel

- 4 filtres cleanAir
- Joint d'étanchéité
- Diffuseur (mâle)

Les éléments fournis dans ce kit conviennent à des hauteurs de plan de travail allant jusqu'à 96 cm.

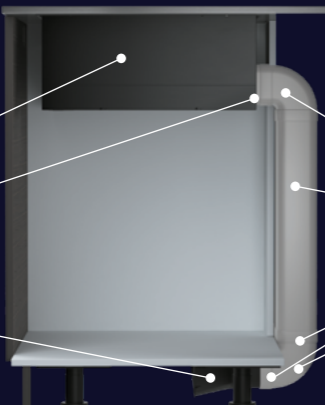

- 1 coude en S à 90° (mâle)
- 1 gaine plate 500 mm (mâle)
- 3 connecteurs (femelle)
- 1 coude en L à 90° (mâle)

Exemple de configuration pour une installation en recyclage partiellement raccordée
Plan de travail de 70 cm ou plus de profondeur

HZ9VDKR0
Kit Siemens en recyclage avec raccordement partiel

- 4 filtres cleanAir
- Joint d'étanchéité
- Diffuseur (mâle)

Les éléments fournis dans ce kit conviennent à des hauteurs de plan de travail allant jusqu'à 96 cm.

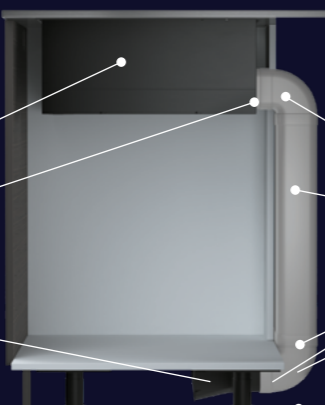

- 1 coude en L à 90° (mâle)
- 1 gaine plate 500 mm (mâle)
- 3 connecteurs (femelle)
- 1 coude en L à 90° (mâle)

Exemple de configuration pour une installation en évacuation

HZ9VDKE1
Kit Siemens en évacuation

- Filtres acoustiques
- Joint d'étanchéité

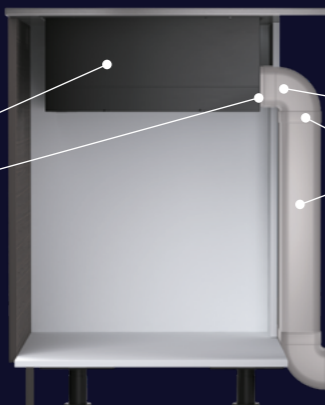

- 1 coude en S à 90° (mâle)
- 1 gaine plate 500 mm (mâle)
- 1 connecteur (femelle)

D'autres gaines et accessoires doivent être commandés pour terminer l'installation (voir les gaines et accessoires page 227).

Conseils pour une installation en évacuation.

- **Le conduit doit avoir le moins d'angle possible.** Les angles, aussi appelés « coudes » sont une entrave à la bonne circulation de l'air.
- **Le conduit doit être le plus large possible.**
- **Le trou d'évacuation doit être le plus proche de la hotte,** plus le conduit est court mieux cela est pour l'efficacité de votre hotte.
- **Ne pas positionner de coude à moins de 30 cm** du trou d'évacuation.
- **L'air doit absolument être rejeté à l'extérieur.** Le conduit ne doit être en aucun cas être branché sur la VMC.
- **Les conduits horizontaux vers l'extérieur doivent être inclinés de 2%** par rapport à la sortie murale pour évacuer la condensation, soit deux centimètres par mètre.

Gainés BSH pour tables aspirantes.

Sélectionner et installer le bon système de conduits a un effet positif sur l'efficacité de la hotte, ainsi que sur le bruit généré.

		Systèmes de raccordement	
		Mâle	Femelle
500 mm Gaine plate HZ9VDSM1 24,99 €* Ou	1000 mm Gaine plate HZ9VDSM2 44,99 €* 		
Coude 90° plat horizontal HZ9VDSB1 34,99 €* 			
Coude 90° plat vertical HZ9VDSB2 19,99 €* 	Pour un plan de travail de 70 cm de profondeur		
Coude 90° plat vertical (petit rayon) HZ9VDSB3 19,99 €* 	Pour un plan de travail de 65 cm de profondeur		
Coude 90° plat vertical (petit rayon) HZ9VDSB4 19,99 €* 	Pour un plan de travail de 60 cm de profondeur		
Adaptateur rond-plat HZ9VDSI0 34,99 €* 			
Adaptateur rond-plat (Hotte de plan de travail) HZ9VDSI1 34,99 €* 			
Diffuseur HZ9VRPD1 54,99 €* 			
Connecteur avec scellage HZ9VDS51 24,99 €* 			
Manchon flexible HZ9VDS52 109,99 €* 			

Accessoires pour tables aspirantes.

Accessoires	Description	Références	Prix
	Clapet anti-retour à placer au niveau de l'évacuation d'air de la hotte Ø 150 mm	00264765	104,96 €
	Sortie murale Inox (raccordement direct avec conduit plat 150)	00571661	191,67 €

- Avantages :**
- **Faciles à connecter** avec joint d'étanchéité intégré (pas de ruban adhésif nécessaire)
 - **Faciles à couper et à fixer** (ex : plafond, meubles, placards), étanche à l'air et débit optimisé
 - Compatibles avec les gaines plates de la marque Naber
 - Conformes au test de flamme (CEI 60335-1)
 - Conformes à la classe d'inflammabilité V0 (UL94)
 - Conformes à la classe de matériaux de construction B1 (DIN 4102-1)

Les hottes

	Descriptif	Référence	PVMR
	Rallonge cheminée 1500 mm	LZ12365	369,99 €*
	Rallonge cheminée	1000 mm : LZ12250	209,99 €*
		1500 mm : LZ12350	269,99 €*
	Rallonge cheminée 1000 mm	LZ12265	219,99 €*
	Cadre d'abaissement pour hotte télescopique	538 mm : LZ46600	189,99 €*
		830 mm : LZ49601	219,99 €*
	Kit de montage pour armoire de 90 cm de large	LZ49200	64,99 €*
	Bandeau de finition inox pour hotte télescopique	LZ46551	44,99 €*
	Kit de montage pour moteur déporté (glassdraftAir)	LZ21WWM11	259,99 €*
	Adaptateur métal rond/plat 90° 150 mm de diamètre	LZ31WWX11	89,99 €*
	Tuyau Aluflex rond 150 mm de diamètre, longueur 1- 3 m	LZ31XXX11	79,99 €*

Comment optimiser le fonctionnement de sa hotte ?

Quelle capacité d'extraction à vitesse maximum ?

Le taux de renouvellement d'air détermine la puissance d'une hotte aspirante.

Pour une bonne ventilation de la cuisine, il faut renouveler son volume d'air entre 6 et 12 fois par heure.

La bonne formule pour calculer la puissance nécessaire d'une hotte en fonction de la taille de la cuisine :

Surface totale (m²) x Hauteur x Nombre de renouvellements de l'air / heure (12 fois à vitesse maximum).

Si la hotte est installée au-dessus d'un îlot central, il faudra choisir une hotte plus puissante.

Les hottes aspirantes Siemens sont particulièrement efficaces et atteignent des débits d'air pouvant aller jusqu'à 950 m³/h.

Accessoires

Certains accessoires sont indispensables au bon fonctionnement des hottes Siemens. Ils diffèrent selon les modèles.

Les hottes Siemens sont équipées d'un filtre métallique. Celui-ci permet de filtrer les graisses. Il doit être lavé régulièrement.

Tous nos filtres métalliques peuvent être lavés au lave-vaisselle.

Si la hotte est installée en évacuation, il n'y aura pas besoin de filtre à charbon actif. Il sera en revanche obligatoire

de le commander pour une installation en recyclage car il est indispensable pour filtrer les odeurs.

Quel filtre acheter lors de l'installation ?

Au premier achat, un kit de recyclage ou un module cleanAir est nécessaire.

Il comprend tous les éléments nécessaires à l'installation. Ensuite, seuls les filtres sont à remplacer.



Les filtres à charbon

Les filtres à charbon actif filtrent jusqu'à 85% des odeurs et ont une durée de vie d'au moins 6 mois, en fonction de l'utilisation de la hotte. Ils doivent être remplacés tous les 6 mois environ.

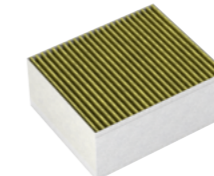

Les filtres cleanAir Plus : les filtres haute performance Siemens

Leur surface de filtration particulièrement importante leur permet de filtrer jusqu'à 90% des odeurs et jusqu'à 99% des particules de pollen. Ils ont une durée de vie plus longue, entre 12 et 18 mois. De plus, les performances d'aspiration et de bruit sont similaires à une installation en évacuation.

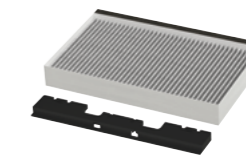

Les filtres cleanAir standards

Leur surface de filtration particulièrement importante leur permet de filtrer jusqu'à 90% des odeurs. Ils ont une durée de vie plus longue, entre 6 et 12 mois.

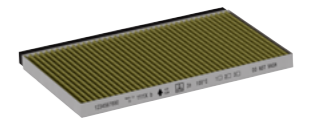



Filtre régénérant longue durée

Il remplace les filtres classiques avec une haute efficacité de réduction des odeurs. Régénérable jusqu'à 3 fois par un passage au four pendant 3 heures à 100°C, il intègre un traitement anti-odeurs de poisson et une fonction anti-pollen. Une solution plus économique qui contribue à réduire les déchets.



Le froid

Accessoires	Références	Prix
Kit de renfort pour charnières pantograpes 	KS0BZS00	44,99 €
Kit de liaison inox 	KS39ZAL00	64,99 €
Kit de liaison blanc 	KS39ZAW00	64,99 €

Accessoires	Références	Prix
Kit de liaison blackSteel 	KS39ZAX00	64,99 €
Rack à bouteilles 	KS6BZR00	24,99 €

Les lave-vaisselle

Pour accompagner vos clients dans l'utilisation et l'entretien de leurs appareils, Siemens recommande les produits suivants ainsi qu'une sélection de produits d'entretien à commander sur la boutique en ligne : siemens-home.bsh-group.fr/boutique

Accessoires	Description	Références	Prix
 <p>Kit d'accessoires de lavage comprenant :</p> <ul style="list-style-type: none"> 1 Douchette grands plats. 2 Kit pour carafe et biberon. 3 Range couverts vertical pour panier supérieur 4 Clips pour petits objets. 		SZ73000	34,99 €*
 <p>Support verres à pieds</p>	Support verres à pieds à placer dans un panier varioFlex ou varioFlexLuxe (jusqu'à 4 verres par support).	SZ73300	24,99 €*
 <p>Porte inox lave-vaisselle intégrable</p>	Porte en inox pour lave-vaisselle intégrable inox 60 cm de large (sauf hauteur 86,5 cm). La référence comprend : 1 porte en inox (L x H x P : 580 x 589 x 19,8 mm) 1 plinthe de finition (L x H x P : 76 x 597 x 16 mm)	SZ73125	159,99 €*
 <p>Porte inox lave-vaisselle tout intégrable</p>	Porte en inox pour lave-vaisselle tout intégrable. La référence comprend : 1 porte en inox (L x H x P : 590 x 719 x 21 mm)	SZ73056	209,99 €*
 <p>Panier à couverts</p>	Panier à couverts classique modulable pour panier inférieur.	SZ73100	24,99 €*
 <p>3ème panier</p>	Pour de petites pièces de vaisselle et ustensiles. Disponible sur modèles iQ500 et iQ700.	SZ36RB04	59,99 €*
 <p>Tiroir à couverts flexComfort Pro</p>	Tiroir à couverts flexComfort Pro	SZ36DB04	49,99 €*
 <p>Tiroir à couverts flex</p>	Tiroir à couverts flex	SZ36DX02	49,99 €*
 <p>Tiroir à couverts varioDrawer Pro</p>	Tiroir à couverts varioDrawer Pro (pour lave-vaisselle studioLine largeur 45 cm)	SZ34DB04	29,99 €*
 <p>Rallonge aquaStop</p>	Pour simplifier l'installation de votre lave-vaisselle, vous pouvez utiliser un kit d'extension composé d'un tuyau d'arrivée d'eau aquaStop® de 2m20 et d'un tuyau de vidange de 2m. C'est une solution simple, économique et sûre.	SZ72010	29,99 €*
 <p>Charnières mobiles pour lave-vaisselle</p>	Charnières mobiles pour installation lave-vaisselle en hauteur	SZ73010	169,99 €*

Les lave-vaisselle

Poids maximum des portes d'habillage pour lave-vaisselle intégrables et tout-intégrables.

	Largeur du lave-vaisselle		
	45 cm	60 cm	
Hauteur du Lave-vaisselle	81,5 cm	81,5cm	86,5 cm
Poids maximum de la porte pour lave-vaisselle intégrable	2,5 à 6,5 kg	2,5 à 8,5 kg	non applicable
Poids maximum de la porte pour lave-vaisselle tout intégrable	2,5 à 7,5 kg	2,5 à 8,5 kg	3 à 10 kg
Poids maximum de la porte pour lave-vaisselle tout intégrable porte à glissières	2,5 à 7,5 kg	4,5 à 11 kg	4,5 à 11 kg



Encastrement des lave-vaisselle tout-intégrables

Hauteur de la plinthe en mm	Hauteur de la porte d'habillage 655 - 765 mm																						
	Hauteur de la porte d'habillage 705 - 815 mm																						
	Hauteur de la niche en mm																						
	815	820	825	830	835	840	845	850	855	860	865	870	875	880	885	890	895	900	905	910	915	920	925
50	81,5	81,5	81,5	81,5	81,5	81,5	81,5	81,5	81,5	81,5	86,5	86,5	86,5	86,5	86,5	86,5	86,5	86,5	86,5	86,5	86,5	86,5	86,5
55	81,5	81,5	81,5	81,5	81,5	81,5	81,5	81,5	81,5	81,5	86,5	86,5	86,5	86,5	86,5	86,5	86,5	86,5	86,5	86,5	86,5	86,5	86,5
60	81,5	81,5	81,5	81,5	81,5	81,5	81,5	81,5	81,5	81,5	86,5	86,5	86,5	86,5	86,5	86,5	86,5	86,5	86,5	86,5	86,5	86,5	86,5
65	81,5	81,5	81,5	81,5	81,5	81,5	81,5	81,5	81,5	81,5	86,5	86,5	86,5	86,5	86,5	86,5	86,5	86,5	86,5	86,5	86,5	86,5	86,5
70	81,5	81,5	81,5	81,5	81,5	81,5	81,5	81,5	81,5	81,5	86,5	86,5	86,5	86,5	86,5	86,5	86,5	86,5	86,5	86,5	86,5	86,5	86,5
75	81,5	81,5	81,5	81,5	81,5	81,5	81,5	81,5	81,5	81,5	86,5	86,5	86,5	86,5	86,5	86,5	86,5	86,5	86,5	86,5	86,5	86,5	86,5
80	81,5	81,5	81,5	81,5	81,5	81,5	81,5	81,5	81,5	81,5	86,5	86,5	86,5	86,5	86,5	86,5	86,5	86,5	86,5	86,5	86,5	86,5	86,5
85	81,5	81,5	81,5	81,5	81,5	81,5	81,5	81,5	81,5	81,5	86,5	86,5	86,5	86,5	86,5	86,5	86,5	86,5	86,5	86,5	86,5	86,5	86,5
90	81,5	81,5	81,5	81,5	81,5	81,5	81,5	81,5	81,5	81,5	86,5	86,5	86,5	86,5	86,5	86,5	86,5	86,5	86,5	86,5	86,5	86,5	86,5
95	81,5	81,5	81,5	81,5	81,5	81,5	81,5	81,5	81,5	81,5	86,5	86,5	86,5	86,5	86,5	86,5	86,5	86,5	86,5	86,5	86,5	86,5	86,5
100	81,5	81,5	81,5	81,5	81,5	81,5	81,5	81,5	81,5	81,5	86,5	86,5	86,5	86,5	86,5	86,5	86,5	86,5	86,5	86,5	86,5	86,5	86,5
105	81,5	81,5	81,5	81,5	81,5	81,5	81,5	81,5	81,5	81,5	86,5	86,5	86,5	86,5	86,5	86,5	86,5	86,5	86,5	86,5	86,5	86,5	86,5
110	81,5	81,5	81,5	81,5	81,5	81,5	81,5	81,5	81,5	81,5	86,5	86,5	86,5	86,5	86,5	86,5	86,5	86,5	86,5	86,5	86,5	86,5	86,5
115	81,5	81,5	81,5	81,5	81,5	81,5	81,5	81,5	81,5	81,5	86,5	86,5	86,5	86,5	86,5	86,5	86,5	86,5	86,5	86,5	86,5	86,5	86,5
120	81,5	81,5	81,5	81,5	81,5	81,5	81,5	81,5	81,5	81,5	86,5	86,5	86,5	86,5	86,5	86,5	86,5	86,5	86,5	86,5	86,5	86,5	86,5
125	81,5	81,5	81,5	81,5	81,5	81,5	81,5	81,5	81,5	81,5	86,5	86,5	86,5	86,5	86,5	86,5	86,5	86,5	86,5	86,5	86,5	86,5	86,5
130	81,5	81,5	81,5	81,5	81,5	81,5	81,5	81,5	81,5	81,5	86,5	86,5	86,5	86,5	86,5	86,5	86,5	86,5	86,5	86,5	86,5	86,5	86,5
135	81,5	81,5	81,5	81,5	81,5	81,5	81,5	81,5	81,5	81,5	86,5	86,5	86,5	86,5	86,5	86,5	86,5	86,5	86,5	86,5	86,5	86,5	86,5
140	81,5	81,5	81,5	81,5	81,5	81,5	81,5	81,5	81,5	81,5	86,5	86,5	86,5	86,5	86,5	86,5	86,5	86,5	86,5	86,5	86,5	86,5	86,5
145	81,5	81,5	81,5	81,5	81,5	81,5	81,5	81,5	81,5	81,5	86,5	86,5	86,5	86,5	86,5	86,5	86,5	86,5	86,5	86,5	86,5	86,5	86,5
150	81,5	81,5	81,5	81,5	81,5	81,5	81,5	81,5	81,5	81,5	86,5	86,5	86,5	86,5	86,5	86,5	86,5	86,5	86,5	86,5	86,5	86,5	86,5
155	81,5	81,5	81,5	81,5	81,5	81,5	81,5	81,5	81,5	81,5	86,5	86,5	86,5	86,5	86,5	86,5	86,5	86,5	86,5	86,5	86,5	86,5	86,5
160	81,5	81,5	81,5	81,5	81,5	81,5	81,5	81,5	81,5	81,5	86,5	86,5	86,5	86,5	86,5	86,5	86,5	86,5	86,5	86,5	86,5	86,5	86,5
165		81,5	81,5	81,5	81,5	81,5	81,5	81,5	81,5	81,5	86,5	86,5	86,5	86,5	86,5	86,5	86,5	86,5	86,5	86,5	86,5	86,5	86,5
170			81,5	81,5	81,5	81,5	81,5	81,5	81,5	81,5	86,5	86,5	86,5	86,5	86,5	86,5	86,5	86,5	86,5	86,5	86,5	86,5	86,5
175				81,5	81,5	81,5	81,5	81,5	81,5	81,5	86,5	86,5	86,5	86,5	86,5	86,5	86,5	86,5	86,5	86,5	86,5	86,5	86,5
180					81,5	81,5	81,5	81,5	81,5	81,5	86,5	86,5	86,5	86,5	86,5	86,5	86,5	86,5	86,5	86,5	86,5	86,5	86,5
185						81,5	81,5	81,5	81,5	81,5	86,5	86,5	86,5	86,5	86,5	86,5	86,5	86,5	86,5	86,5	86,5	86,5	86,5
190							81,5	81,5	81,5	81,5	86,5	86,5	86,5	86,5	86,5	86,5	86,5	86,5	86,5	86,5	86,5	86,5	86,5
195								81,5	81,5	81,5	86,5	86,5	86,5	86,5	86,5	86,5	86,5	86,5	86,5	86,5	86,5	86,5	86,5
200									81,5	81,5	86,5	86,5	86,5	86,5	86,5	86,5	86,5	86,5	86,5	86,5	86,5	86,5	86,5
205										81,5	86,5	86,5	86,5	86,5	86,5	86,5	86,5	86,5	86,5	86,5	86,5	86,5	86,5
210											86,5	86,5	86,5	86,5	86,5	86,5	86,5	86,5	86,5	86,5	86,5	86,5	86,5
215												86,5	86,5	86,5	86,5	86,5	86,5	86,5	86,5	86,5	86,5	86,5	86,5
220													86,5	86,5	86,5	86,5	86,5	86,5	86,5	86,5	86,5	86,5	86,5

81,5	Lave-vaisselle tout intégrable de hauteur Lave-vaisselle tout intégrable de hauteur 86,5 cm 81,5 cm avec porte "normale".	86,5	Lave-vaisselle tout intégrable de hauteur 86,5 cm avec porte "normale".
81,5	Lave-vaisselle tout intégrable de hauteur 81,5 cm avec porte "à glissières".	86,5	Lave-vaisselle tout intégrable de hauteur 86,5 cm avec porte "à glissières".
81,5	Lave-vaisselle tout intégrable de hauteur 81,5 cm avec porte d'habillage "fractionnée" et accessoire spécial "charnière flexible".	86,5	Lave-vaisselle tout intégrable de hauteur 81,5 cm avec porte d'habillage "fractionnée" et accessoire spécial "charnière flexible".

Une situation d'encastrement qui se présenterait SOUS cette ligne rouge est fortement déconseillée pour des lave-vaisselle ayant le timeLight puisque l'indication du temps restant au sol ne serait pas visible.

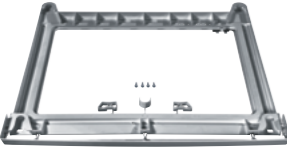
Les lave-linge et sèche-linge

Accessoires	Description	Références	Prix
Plaque de recouvrement pour encastrement sous plan 	Pour les lave-linge WU...U	WZ20430	34,99 €*
Kit de superposition 	Kit de superposition avec tablette pour sèche-linge WT..N/G/W/H	WZ20400	99,99 €*
	Kit de superposition sans tablette pour sèche-linge WT..N/G/W/H	WZ11410	24,99 €*
	Kit de superposition avec tablette blanc pour sèche-linge WT..R/WT..X	WZ27400	99,99 €*
	Kit de superposition sans tablette blanc pour sèche-linge WT..R/..X	WZ27410	24,99 €*
	Kit de superposition sans tablette silver pour sèche-linge WT45RVX	WZ2741X	99,99 €*
	Kit de superposition avec tablette pour sèche-linge WT...R / WT...X	WZ27500	139,99 €*
	Kit superposition sans tablette blanc pour sèche-linge WT...R / ...X	WZ27510	24,99 €*
			



Fours



Air pulsé 4D

air pulsé 3D / 4D : Ce mode de cuisson assure une répartition parfaitement homogène de la chaleur jusqu'à 4 niveaux sans mélange d'odeurs grâce à une turbine dont la rotation est alternée par un moteur à induction. La préconisation de température à partir de 160°C permet une cuisson tendre, sans projection de graisse et économique.



bakingSensor

bakingSensor : Un capteur situé dans la cavité du four mesure en permanence le taux d'oxygène pendant la cuisson. Le four détermine alors automatiquement tous les paramètres de réglage, signale lorsque la cuisson est parfaite et s'arrête automatiquement. Pour une cuisson 100% réussie de tous les gâteaux, tartes et autres pains et pâtes levées.



clipRail

clipRail : Un rail amovible pour plus de flexibilité. Un rail télescopique qui se clipse sur les gradins à la hauteur de son choix. Possibilité de combiner 1 à 4 rails pour des plats plus accessibles. clipRails non pyrolysables.



cookControl Plus

cookControl / cookControl Plus : De nombreuses recettes préprogrammées. Il suffit de choisir un plat et le four sélectionne automatiquement la température, le mode de cuisson et la durée adaptés. Il fonctionne également avec la vapeur, la sonde de cuisson 1 ou 3 points ou le capteur bakingSensor.



coolStart

coolStart : Le programme coolStart permet de cuire les plats surgelés plus rapidement en supprimant le temps de préchauffage grâce à un algorithme de chauffe spécifique.



Eclairage LED multi-niveaux

Eclairage LED multiniveaux : Pour des plats bien éclairés et une surveillance facilitée grâce à sa luminosité blanche. L'éclairage LED est aussi plus économique et dispose d'une très longue durée de vie.



ecoClean direct

ecoClean / ecoClean direct : Des parois et une voûte ultra-absorbantes en céramique poreuse absorbent les projections de graisse pendant la cuisson et les détruisent sans fumées ni mauvaises odeurs. Si le four doit être nettoyé plus en profondeur, il suffit de lancer un nettoyage à 270°C pendant 1 heure. Écologique, économique et inaltérable.



Ecran TFT tactile couleur

Ecran TFT tactile couleur : L'écran TFT tactile couleur est l'interface utilisatrice la plus innovante et intuitive disponible pour un four. Et en cas de doute, il suffit de se laisser guider par la touche info.



fullSteam

fullSteam : Le four 100% vapeur cuit doucement grâce à la vapeur les légumes, poissons et les viandes entre 40°C et 100°C et préserve ainsi les arômes, les couleurs, les vitamines et les minéraux des aliments.



fullSteam Plus

fullSteam Plus : Grâce à fullSteam Plus et sa combinaison vapeur/chaleur parfaitement équilibrée, votre plat est cuit à 120 °C maximum et jusqu'à 50 % plus vite qu'avec fullSteam à 100 °C. Ce mode de cuisson préserve parfaitement les nutriments et les vitamines de vos aliments.



hotAir Eco

hotAir Eco : Fonctionnant sur la base de la chaleur pulsée, la montée en température est optimisée et la chaleur résiduelle utilisée pour une cuisson sur un seul niveau.



hotAir Steam

hotAir Steam : L'eau remplie dans le réceptacle du four dégage une vapeur tout au long de la cuisson afin d'assurer un résultat optimal sur les rôtisseries et pâtisseries



Position pizza

Position pizza : Mode de cuisson optimisé pour les pizzas, les tartes et quiches, qui fait intervenir la chaleur pulsée et la résistance de sole pour garantir un résultat de cuisson parfait avec un fond croustillant.



Préchauffage rapide

Préchauffage rapide : Le four préchauffe plus rapidement et sans consommer plus d'énergie. Par exemple le four est préchauffé à 175°C en 5 minutes environ (avec l'air pulsé 3D).



pulseSteam

pulseSteam : Le four insuffle automatiquement et régulièrement de la vapeur pendant la cuisson pour conserver tout le moelleux et le juteux des plats. Il est également possible de régler manuellement la quantité de vapeur à ajouter (3 positions).



Pyrolyse

Pyrolyse : Nettoyage tout automatique qui élimine les salissures à haute température. Après la pyrolyse, il ne reste qu'à retirer la fine couche de cendre résiduelle à l'éponge. 3 temps de nettoyage au choix 1h15, 1h30 ou 2h00 à adapter en fonction du niveau de salissure.



softMove

softMove : Système d'ouverture et fermeture amortie de la porte pour une utilisation tout en douceur.



Sonde de cuisson 3 points

Sonde de cuisson 1 ou 3 points : La sonde mesure avec précision et fiabilité la température à cœur des viandes, volailles et poissons. Le four s'arrête automatiquement lorsque la cuisson souhaitée est atteinte.



varioSpeed

varioSpeed : Des cuissons jusqu'à 2 fois plus rapides en combinant la cuisson traditionnelle et micro-ondes. Le micro-ondes peut aussi s'utiliser de manière classique pour réchauffer des plats.

Machines à espresso



aromaBoost

aromaBoost : Disponible en confortMode sur la nouvelle EQ900. Grâce à une mouture plus fine gérée par le eGrinder, l'intensité du goût sera automatiquement augmentée.



aromaDouble Shot

aromaDouble Shot : Un café très fort avec teneur en substances amères réduites, grâce à la double mouture et à la double percolation 19 bars.



aromaSelect

aromaSelect : Trois profils d'arômes différents à choisir en fonction de vos goûts personnels.



autoMilk Clean

autoMilk Clean : Un nettoyage à la vapeur entièrement automatique après chaque boisson pour un entretien quotidien du système d'écoulement du lait.



baristaMode

BaristaMode : Disponible sur la nouvelle machine EQ900, ce mode offre un contrôle individuel et précis des différents paramètres de préparation: quantité d'eau et de café, niveau de mouture, temps de contact, température et quantité de lait.



ceramDrive

Broyeur céramique : Durable dans le temps, il ne s'use pas, empêche les grains de café de brûler et garantit des tasses de café parfaites jour après jour.



coffeeSensor System

coffeeSensor System : Le broyeur intelligent s'adapte à tous les types de grains de café et moud la quantité parfaite.



coffeeWorld

coffeeWorld : Découvrez une large gamme de cafés internationaux depuis chez vous.



confortMode

confortMode : Disponible sur la nouvelle machine EQ900. Il suffit de sélectionner l'intensité, la quantité et l'arôme, la machine gère les autres paramètres pour un café parfait.



eGrinder

eGrinder : La technologie eGrinder vous donne un contrôle total sur les niveaux de mouture, pour adapter idéalement chacune des boissons que vous souhaitez créer. Le broyeur est géré de manière électronique, directement depuis l'écran, pour un ajustement précis de la mouture à chaque boisson.



Intelligent Heating System

Intelligent Heating System : Un café de grande qualité et à l'arôme parfait grâce à un système unique qui assure une température d'infusion idéale et constante (entre 90 et 95°C).



Intelligent Strength Adjustment

Intelligent Strength Adjustment : Ajustement automatique de la quantité de grains de café.



iSelect Display

iSelect Display : Nouvel écran 5" tactile de la machine EQ.700, vous permettant une navigation rapide et intuitive.



Nettoyage singlePortion

Nettoyage singlePortion : Nettoyage automatique des conduits de l'appareil après chaque préparation pour garantir une meilleure hygiène et éviter le mélange de saveurs.



one touch Function

Fonction OneTouch : Toutes les boissons sont préparées automatiquement en un seul geste avec la fonction OneTouch et au panneau de contrôle tactile.

Tables



activeLight

activeLight : Barres lumineuses bleues indiquant les zones de chauffe et les réglages sélectionnés.



combiInduction

combiInduction : Les 2 inducteurs de forme carré de la zone modulable peuvent s'associer pour obtenir une seule zone de cuisson pour l'utilisation de grands plats.



cookConnect system

cookConnect system : Le Wi-Fi intégré dans la hotte et la table permet aux deux appareils de communiquer ensemble. La puissance de la hotte, ainsi que son éclairage peuvent être pilotés à partir du bandeau de commande de la table de cuisson. CookConnect fonctionne dès lors que la table et la hotte sont compatibles.



climate Control Sensor

Le climateControl intégré dans la hotte ajuste automatiquement la puissance de la hotte pour aspirer dès leur apparition toutes les odeurs indésirables et les particules de graisse.



dual lightSlider

dual lightSlider : Bandeau de commande digital qui s'illumine progressivement via un rétro-éclairage rouge. Les commandes et les 2 sliders de réglages de la température sont en accès direct.



flexInduction

flexInduction : Zone de cuisson de 24 x 40 cm qui offre une totale liberté d'utilisation. Taille des plats, forme et nombre indifférents ; elle les détecte automatiquement et adapte son fonctionnement en conséquence.



flexInduction Plus

flexInduction Plus : 1 ou 2 inducteurs en position centrale viennent agrandir la zone flexInduction pour accueillir des casseroles jusqu'à 30 cm de diamètre. Ainsi l'espace de cuisson est optimisé en conservant une homogénéité de chauffe parfaite.



flexMotion

flexMotion : Il permet de déplacer librement les casseroles d'un foyer à l'autre sans qu'il soit nécessaire de paramétrer de nouveau la puissance et la durée restante.



freeInduction Plus

freeInduction Plus : Zone de cuisson libre comprenant 56 inducteurs sur l'ensemble de la table de cuisson. La table peut contenir jusqu'à 6 récipients de tailles et formes variées.



fryingSensor Plus

fryingSensor Plus : Cette technologie propose 5 niveaux de puissance adaptés à l'ensemble des cuissons réalisées dans des poêles. Un capteur placé dans les inducteurs mesure la température de la poêle et avertit par un bip sonore lorsque la température idéale est atteinte puis la maintient pendant toute la cuisson.



fryingSensor Pro

fryingSensor Pro : Capteur qui affiche et surveille constamment la température de la poêle pour éviter que les aliments brûlent. Choisissez parmi les 11 températures prédéfinies de 70 à 220°C.



stepFlame

stepFlame : 9 positions de contrôle permettant un ajustement extrêmement fin et progressif de la flamme, pour une meilleure gestion des cuissons.



Information Energie

Information Energie : Indication à la fin de chaque cuisson du nombre de kilowatts consommés (à activer dans les réglages de base).



Installation à semi-fleur

Installation à semi-fleur : La table s'intègre partiellement au plan de travail pour une esthétique et une intégration du plus bel effet.



powerBoost

powerBoost : Augmentation temporaire de la puissance du foyer pour faire bouillir de l'eau. Jusqu'à 30% plus rapide.



powerManagement

powerManagement : Permet de réduire la puissance de la table de 11 100, 7600, 7400 ou 7200 W à 1000 W minimum par palier de 500 W, pour s'adapter facilement à toute installation électrique.



powerMove

powerMove : Il divise la zone combiInduction en 2 zones réglées à deux températures différentes. Puissance 9 à l'avant pour saisir, il suffit de faire glisser à l'arrière pour maintenir au chaud en position 1,5.



powerMove Plus

powerMove Plus : Il divise la zone flexInduction en trois zones réglées à trois températures différentes. D'avant en arrière : puissance 9 pour saisir, 5 pour mijoter et 1,5 pour maintenir au chaud. Ces pré-réglages sont personnalisables.



quickStart

quickStart : Reconnaissance automatique de la zone de cuisson lors de l'allumage de la table. Il ne reste qu'à sélectionner une puissance de chauffe.



reStart

reStart : En cas d'arrêt non volontaire de la table ou de mise en sécurité du bandeau, la fonction reStart mémorise automatiquement la température pendant 4 secondes. La cuisson peut reprendre selon les réglages initialement programmés.



touchControl

touchControl : Commandes sensibles. Permettent de contrôler la table de cuisson. Sélectionner chacun des foyers et régler la puissance via le « + » et le « - ».



touchSlider

touchSlider : Clairement sérigraphié sur la table de cuisson, le slider permet d'accéder aux 17 positions de réglage de température en glissant son doigt et en accès direct.



myfavourite

Touche Favoris : Sauvegardez vos paramètres de réglages préférés, comme le niveau de puissance et la minuterie.

Wok : Foyer gaz le plus puissant permettant une cuisson rapide ou pour de grands récipients grâce à ses trois anneaux.

Hottes



Air guidé

Air guidé : Grâce à la technologie Air guidé, un rideau d'air est créé derrière la paroi en verre et dirige le flux d'air. Cela garantit une extraction optimale des vapeurs et des odeurs, depuis toutes les zones de cuisson, même à l'avant, même avec de hauts récipients.



Aspiration périmétrale

Aspiration périmétrale : L'air est aspiré sur le pourtour de la hotte, créant une accélération du flux, pour des performances optimisées.



Module cleanAir Plus

cleanAir Plus : Filtre à charbon actif nouvelle génération : jusqu'à 90% des odeurs et jusqu'à 99% des particules de pollen éliminés. Durée de vie plus longue, entre 12 et 24 mois. Les performances d'aspiration et de bruit sont similaires à une installation en évacuation.



climateControl

climateControl : CAPTEUR qui évalue la densité de vapeur et les odeurs, puis ajuste la puissance automatiquement.



cookConnect system

cookConnect, une maîtrise totale : Grâce à cookConnect, la plupart des fonctions de ventilation peuvent être contrôlées directement depuis la table de cuisson comme le réglage de la puissance ou de l'éclairage. Plus pratique, cette solution permet également de limiter les salissures sur la hotte. CookConnect fonctionne dès lors que la table et la hotte sont compatibles.

Eclairage softLight : Module l'intensité de la lumière LED à votre convenance.



iQdrive

iQdrive : Moteur induction plus économe en électricité et moins bruyant.



easyInstallation

Montage facile / easyInstallation : Système permettant d'ajuster avec précision la position de la hotte en largeur et en hauteur même une fois les trous percés.



emotionLight Pro

emotionLight Pro : Il suffit tout simplement de choisir entre les différentes couleurs d'éclairage pour que la hotte diffuse un halo de lumière de 30 cm autour de votre appareil. Le spectre de couleurs peut encore être élargi grâce à l'application Home Connect.



touchControl

touchControl, programmée pour simplifier la vie : Le bandeau de commande touchControl permet de contrôler facilement toutes les fonctions de la hotte : réglages, éclairage LED, couleur de l'éclairage emotionLight Pro, mode boost.

Froid



autoAirflow : Grâce à l'optimisation de l'agencement intérieur, la circulation d'air dans les appareils de froid statique est aussi bonne que dans des appareils de froid brassé. Le résultat : une meilleure conservation des aliments et une consommation énergétique en baisse.



Balconnet / Système easyLift : Idéal pour ranger grandes bouteilles ou petites canettes, ce balconnet est ajustable en hauteur sur une plage continue de 21 cm, et ceci même chargé !



bigBox : Ce tiroir de congélation XXL pouvant aller jusqu'à 52 litres abrite les aliments volumineux (pièces de viandes, volailles...) ou permet d'empiler plusieurs boîtes à pizza par exemple.

Classe climatique : en fonction de l'emplacement de votre appareil, il faut choisir la bonne classe climatique.

SN : Température ambiante entre +10 et +32°C

N : Température ambiante entre +16 et +32°C

ST : Température ambiante entre +16 et +38°C

T : Température ambiante entre +16 et +43°C

SN-T : Température ambiante entre +10 et +43°C

SN-ST : Température ambiante entre +10 et +38°C



Clayette easyAccess : Les clayettes reposent sur un ingénieux système coulissant. Elles peuvent être extraites vers l'extérieur de 16 cm, ainsi le chargement et le déchargement des aliments est facilité. De plus, la butée évite de renverser le contenu de la clayette.



Clayette varioShelf : La partie avant de la clayette vient coulisser sous la partie arrière pour dégager un espace de grande hauteur sans avoir à sortir la clayette. Idéal pour accueillir carafe, bouteille ou autre aliment de grande hauteur.



Compartiment quickFreezer : Le quickFreezer est la zone la plus froide du compartiment congélation et l'endroit idéal pour congeler rapidement ses produits frais.

Compartiment crémèrie : Balconnet de porte fermé pour faciliter l'entreposage des aliments comme le beurre ou des médicaments.

easyAccess Zone : Les congélateurs sont équipés de clayettes en verre et de boxes amovibles pour offrir davantage d'espace dans le congélateur.



easyInstallation : Installation de la porte de meuble sur la porte du réfrigérateur rapide et simple grâce au nombre de pièces réduit et aux vis prémontées. Disponible sur charnières pantographes et glissières.



easyOpening : Sur les congélateurs, l'air chaud refroidi après fermeture de la porte est extrait par un canal de dépressurisation, pour une ouverture facile de la porte.



Eclairage LED : Pour une visibilité naturelle à l'intérieur du réfrigérateur, l'éclairage LED est économique et ne chauffe presque pas. Sa position en partie centrale haute et/ou latérale garantit un éclairage optimal à l'intérieur de l'appareil.

Eclairage softStart : Eclairage LED disposant d'un allumage progressif pour plus de confort visuel lors de l'ouverture du réfrigérateur.



Filtre airFresh : Efficace durant toute la durée de vie de l'appareil, il neutralise toutes les odeurs et les bactéries.

Fixation à glissières : La porte de décor est fixée sur le meuble de cuisine et vient s'ajuster sur la porte du réfrigérateur dont elle suit les mouvements grâce à une fixation coulissante.



freshSense : Grâce à des capteurs externes et internes, la température reste constante dans l'appareil malgré les variations de température. Ce système garantit des conditions de conservation idéales pour les aliments.



hyperFresh : Cette zone réglable entre 0,6°C et 4°C à l'aide du curseur, est composée de 2 compartiments à humidité variable pour une conservation idéale et adaptée à chaque aliment. La zone sèche avec seulement 50% d'humidité conserve viandes et poissons et la zone humide conserve fruits et légumes.



hyperFresh Plus : Cette zone réglable entre 0,6°C et 4°C à l'aide du sélecteur push-pull, est composée de 2 compartiments à humidité variable pour une conservation idéale et adaptée à chaque aliment. La zone sèche avec seulement 50% d'humidité garde viandes et poissons et la zone humide pouvant aller jusqu'à 90% d'humidité conserve fruits et légumes jusqu'à 2 fois plus longtemps.



hyperFresh Premium : Cette zone réglable de -1°C à 3°C est composée de 2 compartiments à humidité variable pour une conservation idéale et adaptée à chaque aliment. La zone sèche avec seulement 50% d'humidité garde viandes et poissons et la zone humide pouvant aller jusqu'à 95% d'humidité conserve fruits et légumes jusqu'à 3 fois plus longtemps.



iceTwister : Il vous suffit d'abaisser un levier pour obtenir jusqu'à 20 glaçons. Très pratique, un petit réservoir permet de remplir l'eau sans la renverser.



lowFrost : En moulant l'évaporateur dans la paroi du congélateur, la formation de givre est réduite ainsi que la fréquence du dégivrage et le volume est optimisé.



modularFit : il est possible d'associer le réfrigérateur et le congélateur sans contrainte et sans aucun risque de formation d'humidité entre les deux appareils. Ces combinaisons permettent d'atteindre des hauteurs allant jusqu'à 210 cm.



multiAirflow : La colonne d'air multiAirflow repartit le froid de manière homogène dans l'appareil jusque dans les moindres recoins.



noFrost : Technologie qui répartit le froid uniformément dans tout l'appareil, y compris dans la contreporte et empêche la formation de givre. Il en résulte une meilleure conservation des produits et une suppression de la corvée du dégivrage.



Ouverture sans débord 90° : La porte reste alignée au corps de l'appareil lorsqu'elle est ouverte à 90°C. Il est possible de positionner son réfrigérateur le long du mur sans perte d'espace.



powerVentilation : Grâce à cette technologie de froid brassé, la circulation de l'air se fait du haut vers le bas, le long de la paroi arrière en même temps que le démarrage du compresseur. La réfrigération des aliments est ainsi plus rapide et la température du compartiment plus homogène.

skinCondenser : Grâce à la nouvelle génération de condenseurs affinés et situés sur les parois latérales, les réfrigérateurs et congélateurs Siemens peuvent être placés librement contre un mur, un meuble, en side by side avec un autre appareil et même enchâssés dans une niche sans risque de création de condensation.



softClose : Fermeture douce et automatique de la porte dès qu'un angle inférieur à 20° est atteint. Ceci empêche qu'elle ne reste inopinément ouverte, évitant ainsi une consommation énergétique inutile et garantissant la bonne température à l'intérieur de l'appareil.



Super réfrigération et super congélation : Ces fonctions permettent d'abaisser rapidement la température des compartiments afin de pouvoir stocker de nouvelles denrées sans faire remonter la température du compartiment, ce qui évite ainsi d'affecter la qualité de conservation des autres aliments.



Tablette escamotable flexShelf : Une clayette escamotable peut être dépliée afin de stocker des aliments supplémentaires.



touchControl : Système de contrôle sensible permettant de contrôler facilement la température de l'appareil. Cette commande propose également bien d'autres fonctionnalités comme programmer le mode vacances.



varioZone : Totalement amovibles, les tiroirs et les clayettes de rangement du congélateur permettent de moduler l'aménagement intérieur afin de stocker des produits particulièrement volumineux.

Lave-vaisselle



aquaSensor® : Ce capteur analyse le degré de saleté de l'eau de chaque cycle pour adapter la consommation d'eau. Il peut faire économiser jusqu'à 25 % d'eau.



aquaStop® : Coupe l'arrivée d'eau en cas de fuite ou de débordement. Siemens garantit tout risque de dégât des eaux lié à l'aquaStop pendant toute la durée de vie de l'appareil.



Auto 45°-65°C : Adapte automatiquement la consommation d'eau, la durée du programme et la température (comprise entre 45 et 65°C) en fonction du degré de saleté de la vaisselle grâce à l'aquaSensor.



autoOpen dry : La porte s'ouvre automatiquement et délicatement pendant le processus, pour un séchage naturel de votre vaisselle, sans consommation d'énergie supplémentaire.



Boîte Maxi-performances : Assure la dissolution progressive et complète de la pastille grâce à son aspersion permanente par un jet d'eau. L'efficacité du lavage est optimisée.



brilliantShine system : Cette appellation regroupe le système protectVerre, la Zeolith 3D airFlow, le programme Verre 40°C et l'option Séchage Brillance Max dans l'appareil. 4 innovations pour un éclat total de la vaisselle.

Capacité variable automatique : Un capteur de pompe veille en permanence au bon niveau d'eau dans le lave-vaisselle. Il quantifie la vaisselle placée dans les paniers et optimise les consommations énergétiques.

Demi-charge : Option qui réduit la consommation d'eau et d'électricité pour ne laver qu'une petite quantité de vaisselle, que la vaisselle soit placée dans le panier supérieur ou dans le panier inférieur.



duoPower : 2 bras de lavage pour asperger dans les moindres recoins le panier supérieur des lave-vaisselle de 45 cm de large.



Échangeur thermique : Evite les effets néfastes des chocs thermiques en empêchant que l'eau froide entre en contact avec la vaisselle chaude. L'échangeur thermique capte la chaleur produite au cours du lavage et la transmet à l'eau de la phase suivante, sans apport énergétique supplémentaire. Favorise également le séchage.



Ecran TFT : Ecran texte clair offrant une parfaite lisibilité et informant l'utilisateur en fonctionnant comme un guide interactif.



emotionLight® : Lumière bleutée diffusée à l'intérieur de l'appareil pour une parfaite visibilité de la vaisselle.



emotionLight Pro® : Eclairage intérieur réglable



Favoris : La touche Favoris combine les programmes favoris et autres options personnelles. Une fois enregistrées, les combinaisons programmes/options les plus utilisées peuvent être sélectionnées via la touche Favoris, l'application Home Connect ou en utilisant les assistants vocaux.



glassZone : Six buses intégrées assurent une distribution d'eau continue mais en douceur qui permettent un lavage en profondeur sans abîmer les verres fragiles et précieux.



Grande hauteur 86,5 cm : Lave-vaisselle de 86,5 cm de haut pour un plan de travail jusqu'à 92,5 cm.



hygiènePlus : Option qui porte la température de rinçage du programme choisi à 75°C. Élimine 99,9% des germes et bactéries. Idéal pour les biberons, les planches à découper...



infoLight® : Point lumineux bleu projeté sur le sol tant qu'un programme est en cours. Pratique pour savoir si le cycle est terminé ou non.



Moteur iQdrive : Moteur à induction particulièrement silencieux, fiable et performant dû à l'élimination des frottements.



openAssist : Système d'ouverture de la porte par simple pression sur la porte. Idéal pour les cuisines sans poignées.



Porte à glissières : Fixation innovante qui permet une intégration sans contrainte : avec une porte très haute, très épaisse, une plinthe étroite... La porte de décor vient glisser sur la porte du lave-vaisselle.



Machine Care : Programme d'1h30 à haute température pour un meilleur entretien et hygiène. Un rappel peut apparaître pour effectuer ce cycle.



Programme Intelligent : Le programme de lavage qui s'adapte à vos préférences, pour un résultat encore plus efficace.



Programme Silence 50°C : Ce programme permet d'atteindre un niveau sonore de 2 à 3 décibels de moins que le programme de référence Eco 50°C moyennant un cycle plus long.



rackMatic® : Système qui permet de régler facilement sur 3 niveaux la hauteur du panier supérieur, même quand il est chargé, à l'aide de poignées latérales. De plus, la sortie du panier est totale pour faciliter le chargement et le déchargement de la vaisselle.



Rails easyGlide : Les 3 niveaux de paniers sont montés sur des rails télescopiques qui coulissent en douceur afin de faciliter le chargement de la vaisselle.



Séchage Brillance Max : Option qui effectue un rinçage intensif et une phase de séchage prolongée pour plus de brillance des verres, porcelaines.



Séchage Extra : Option qui renforce le séchage, idéal pour la vaisselle volumineuse.



Séchage Zeolith® : Le mineral Zeolith® d'origine naturelle, absorbe l'humidité et la transforme en chaleur pendant la phase de séchage. Pendant le lavage, la Zeolith® est régénérée en étant chauffée et dégage ainsi de la vapeur. Les séchages sont améliorés et les consommations d'énergie réduite. La Zeolith® est efficace toute la durée de vie de l'appareil.



sideLight : Pour les lave-vaisselle à porte à glissières ou installés en hauteur. Pendant le cycle, une bande lumineuse bleue illumine l'espace entre le lave-vaisselle et le meuble de gauche.

Silence à la demande : Grâce à l'application Home Connect, il est possible de réduire le bruit du lave-vaisselle en fonction des besoins, et à n'importe quel moment.



Système protectVerre : Préserve la transparence des verres en maintenant en permanence le juste équilibre entre eau douce et eau dure.



timeLight : Projette au sol la phase du cycle, le temps restant du programme en cours. Equipe certains lave-vaisselle tout intégrables.



Tiroir à couverts flexComfort : Tiroir télescopique pour couverts, tasses et petits ustensiles de cuisine. Il libère de la place dans le panier inférieur puisque le panier à couverts n'y est plus indispensable.



Tiroir à couverts flexComfort Pro : Tiroir télescopique pour couverts, tasses et petits ustensiles de cuisine. Ce tiroir dispose de manettes de réglage de la position et des picots bleus pour repérer les zones de flexibilité, plus simplement.



Paniers flex : Pour une grande flexibilité, les paniers flex supérieurs ont 2 rangées de picots rabattables, les paniers varioFlex inférieurs 4.



Panier flexComfort Plus : Tout aussi flexibles que le modèle flex, ces paniers disposent de manettes de réglage de la position et des picots bleus pour repérer les zones de flexibilité. C'est encore plus simple.



rackStopper : La nouvelle butée d'arrêt permet au panier inférieur de glisser en toute sécurité et l'empêche de sortir de ses rails.



touchPoints rabattables : Encore plus de flexibilité. Les points de flexibilité bleus présents sur les paniers flexComfort Pro indiquent où appuyer pour abaisser les rangées de picots, le panier supérieur, etc...



varioSpeed Plus à la demande, pour un cycle jusqu'à trois fois plus rapide de chez soi ou à distance en utilisant l'application Home Connect, même après le départ du programme.



Zone Intensive : Option qui permet de laver au cours d'un même programme verres délicats dans le panier supérieur et casseroles très sales dans le panier inférieur où la pression du bras de lavage sera augmentée de 20 %.

Lave-linge

aquaSensor : Système intelligent qui optimise la consommation d'eau selon le degré de salissure du linge et la quantité de lessive utilisée. Au moment du rinçage, l'eau est analysée afin d'évaluer au mieux la durée, la quantité d'eau nécessaire et le nombre de rinçages.

Arrêt cuve pleine : Le linge baigne dans la dernière eau de rinçage afin d'éviter qu'il ne se froisse en attendant l'ouverture du tambour. Utile également pour du linge très fragile qu'il ne faut pas essorer comme les voilages.

Design antiVibration : L'isolation renforcée et ce design spécifique des parois assure une absorption des vibrations du lave-linge.

Détection anti balourd : Des capteurs détectent la création d'une boule de linge appelée balourd. La machine va tenter de casser ce balourd, par un mouvement de va et vient du tambour avant l'essorage. Si le balourd reste trop important, elle va soit réduire la vitesse d'essorage, soit supprimer l'essorage. Cette sécurité évite les grosses vibrations à l'essorage, garantit une stabilité parfaite de la machine et limite l'usure prématurée des pièces mécaniques.

Détection mousse : Dans le cas d'un surdosage de lessive, le brassage du linge augmente la quantité de mousse. Suivant le modèle, le lave-linge va soit arrêter le lavage et enclencher un rinçage supplémentaire en réduisant la rotation du tambour, soit rajouter des rinçages supplémentaires. Idéal pour les peaux sensibles et les personnes allergiques.

Eclairage tambour : Une ampoule LED éclaire le tambour pour trouver plus facilement les petites pièces de linge.

Express 15 min : Jusqu'à 2 kg de linge de textiles cotons et synthétiques mélangés, lavés en 15 minutes.

Express 30 min : Jusqu'à 3,5 kg de linge de textiles cotons et synthétiques mélangés, lavés en 30 minutes.

Hygiène : Programme spécifique utilisant d'avantage d'eau et des cycles de rinçage renforcés afin d'éliminer tous les résidus de produits.

i-Dos : Dosage automatique de la lessive liquide et de l'adoucissant. Ce système garantit des résultats de lavage parfaits tout en faisant gagner du temps et en évitant tout rinçage supplémentaire (1 remplissage du réservoir équivaut à environ une vingtaine de lavages).

iQdrive : Ce moteur à induction avec un aimant permanent supprime tout frottement pour un lavage haute performance tout en réduisant considérablement le bruit et la consommation d'énergie.

Indicateur de consommation d'eau et d'énergie : 5 LED par type de consommation indiquent à l'utilisateur sa consommation estimée en fonction du programme choisi avant le cycle.

intelligentDry : Le lave-linge Home Connect 2.0 indique au sèche-linge tous les paramètres du cycle précédent : programme, quantité de linge et même le degré d'humidité résiduelle selon la vitesse d'essorage. Le sèche-linge propose ainsi le meilleur programme, la température de séchage ainsi que la durée du cycle.

Mix rapide : Le programme Mix rapide lave jusqu'à 3 kg de linge mélangé, coton et synthétiques, à 30 °C en 35 min environ. Adapté aux petites quantités de linge peu sale.

Nettoyage tambour : Programme d'entretien à 90°C. Après 20 cycles de lavage ≤ à 40°C, l'affichage LED du programme clignote afin d'indiquer qu'un nettoyage est recommandé.

Outdoor / Imperméabiliser : Programme spécifique destiné à laver puis imperméabiliser de manière homogène du linge d'extérieur (veste de ski,...). L'ajout d'un produit imperméabilisant est nécessaire en cours de cycle.

powerSpeed 59' : Sur les modèles 10 kg, le programme powerSpeed 59 minutes permet de laver parfaitement 5 kg de linge sale en moins d'une heure.

Programme laine / lavage à la main : Ce programme spécial garantit un soin particulier des textiles les plus délicats grâce au brassage tout en douceur et à un essorage spécial adapté. Le tambour fait un tour complet mais à une vitesse si lente que les pièces de linges glissent sur les parois sans être entraînés par les aubes. Elles se trouvent ainsi «bercées». C'est le système pendulaire.

Programme Lavage et séchage 60 minutes : sur les lave-linge séchants Siemens, il est possible de laver et sécher en 1 heure (lavage 15 min à 30°C et séchage 45 min) jusqu'à 1 kg de linge peu sale.

Protection anti-débordement : Des capteurs détectent et évitent une montée de l'eau trop importante dans le tambour et verrouillent le hublot.

Rajout de linge : Grâce à la touche Rajout de linge vous pouvez rajouter le linge de votre choix pendant le cycle de lavage. Un voyant indique lorsque l'ouverture du hublot est possible.

Repassage facile : Réduit le froissage grâce à un déroulement spécial de l'essorage suivi d'un défilage assorti d'une vitesse d'essorage réduite.

smartFinish : Une délicate brume d'eau est générée et permet de réduire les plis de votre linge sec.

Sécurité enfants : Il suffit d'une simple pression de 4 secondes sur une ou deux touches simultanément pour verrouiller le programme choisi et éviter ainsi toute manipulation involontaire.

Système anti-tache : En fonction du type de tache sélectionné, le lave linge adapte la température, la durée du cycle et la quantité d'eau pour une élimination parfaite des taches. Il peut traiter jusqu'à 16 taches différentes.

timeLight : En un coup d'oeil, vous avez accès aux informations sur le cycle de lavage en cours : programme, phase du cycle, temps restant etc. Cette technologie fonctionne avec tous types de sols.

varioSpeed : Combinable à la majorité des programmes, l'option varioSpeed (ou speed) permet une réduction jusqu'à 65 % de la durée du cycle de lavage et la possibilité de laver jusqu'à 5 kg de coton à 40°C en 1 heure.

waveDrum : Grâce à son ingénieuse structure et à la forme spécifique de ses aubes, le tambour permet de brasser les textiles en douceur selon le programme choisi : le linge résistant est davantage battu par le côté abrupt des aubes tandis que le linge fragile sera délicatement brassé par leur côté en pente douce.

waterPerfect Plus : Grâce au pressostat, le lave-linge détecte la charge de linge et utilise la quantité d'eau idéale. Ce pressostat contrôle deux niveaux de pression prédéfinis : demi-charge ou charge pleine.

Sèche-linge

Design antiVibration : L'isolation renforcée et ce design spécifique des parois assure une absorption parfaite des vibrations du sèche-linge.

easyClean Filter : Filtre protégeant le condenseur des peluches. A nettoyer à l'eau tous les 20 cycles.

Fonction autoDry : Des sondes à l'intérieur du sèche-linge analysent le taux d'humidité du linge et adaptent la durée du cycle.

intelligentCleaning system : Pendant chaque cycle les peluches sont dirigées vers un filtre dans le bas de l'appareil. Le filtre et le condenseur sont rincés automatiquement et les peluches stockées dans un réservoir. Des capteurs détectent et indiquent quand le réservoir doit être vidé, tous les 20 cycles environ.

intelligentDry : Le lave-linge Home Connect 2.0 indique au sèche-linge tous les paramètres du cycle précédent : programme, quantité de linge et même le degré d'humidité résiduelle selon la vitesse d'essorage. Le sèche-linge propose ainsi le meilleur programme, la température de séchage ainsi que la durée du cycle.

Panier à laine : Support à insérer dans le tambour qui permet le séchage des vêtements délicats comme la laine, sans les brasser. Idéal aussi pour des chaussures en toile.

Pompe à chaleur : L'air présent dans le sèche-linge est chauffé grâce à une pompe à chaleur. La consommation électrique est fortement réduite et le linge délicat est respecté.

selfCleaning Condenser : Le condenseur se nettoie automatiquement grâce à l'eau contenue dans le réservoir. Ainsi, la corvée du nettoyage du condenseur est supprimée et le sèche-linge conserve une faible consommation pendant toute sa durée de vie.

smartFinish : Les programmes smartFinish défroissent les costumes, chemises et blouses en moins de 45 minutes grâce à une brume d'eau créée par l'air chaud qui réduit significativement les plis.

tambour softDry : Tambour au format « balle de golf » créant un coussin d'air pour un meilleur soin du linge.



Un appareil de qualité mérite les meilleurs soins.

Un entretien régulier de vos appareils électroménagers n'augmente pas seulement la durée de vie mais est également important pour des raisons hygiéniques. Siemens vous propose un produit d'entretien adapté à chaque type d'appareil de cuisine.



Cuisiner

Réf. *	Description
00311896	Nettoyant pour tables de cuisson vitrocéramiques, induction et inox à gaz. Enlève efficacement et sans risque les taches, salissures. Contenu : 250 ml
00311900	Kit de nettoyage pour le nettoyage et l'entretien des tables de cuisson vitrocéramiques. Contenu : 1 flacon de 250 ml, 1 grattoir et 1 chiffon de nettoyage.
00312007	Chiffons imprégnés d'une huile spéciale empêchent les dépôts de salté sur la surface des appareils. Pour les surfaces en inox et en aluminium. Contenu : 5 unités par paquet
00311945	Huile spéciale pour l'entretien des surfaces inox. Contenu : 100 ml
00311946	Poudre nettoyante. Enlève les points de rouille. La poudre est légèrement abrasive. Contenu : 100 g
00311964	Kit de nettoyage et d'entretien pour les surfaces inox. Contenu : un paquet de 5 chiffons d'entretien (réf. 00312007) et 100 g de poudre nettoyante (réf. 00311946).
00311968	Détartrant liquide pour four vapeur avec conduite d'eau
17000334	Grattoir pour tables de cuisson vitrocéramiques
00312482	Spray nettoyant pour fours, fours vapeur et fours avec fonction micro-ondes
00312324	Gel nettoyant avec tête brosse pour nettoyer facilement les aliments brûlés ou incrustés dans votre four
00312476	Nettoyant spécial pour réfrigérateurs et congélateurs
00312327	Kit de chiffons en microfibres pour inox et surfaces vitrées

Hottes

Réf. *	Description
00312207	Dégraissant biodégradable. Idéal pour traiter les filtres métalliques des hottes avant de les mettre au lave-vaisselle. Contenu : 500 ml.
00312327	e-cloth. Kit de chiffons d'entretien. Les chiffons e-cloth enlèvent toutes les graisses et les saletés des surfaces. Multi-usage.

Lave-vaisselle

Réf. *	Description
00312361	Produit d'entretien (liquide). Elimine la graisse et le calcaire. Contenu : 250 ml, 1 emballage par entretien.
00312477	Poudre nettoyante efficace et intensif pour lave-vaisselle. Enlève efficacement tous résidus de graisse, d'amidon et de protéines. Le nettoyant n'a aucune action détartrante.
00312330	Détartrant rapide. Contenu : 250 g.

Froid

Réf. *	Description
11032518	Cartouche filtrante UltraClarity Pro pour réfrigérateur

Lavage

Réf. *	Description
00311925	Nettoyant pour un lave-linge préservé et un linge impeccable

Espresso

Réf. *	Description
00312096	10 pastilles nettoyantes pour machines à espresso.
00312093	6 pastilles détartrantes pour machines à espresso.
00311968	Détartrant liquide. Pour le détartrage de machine à espresso et fours vapeur. Contenu : 500 ml.
00312015	Kit de maintenance "espresso". Contenu : 10 x pastilles de nettoyage et 4 x 250 ml de détartrant liquide.
17000705	Filtre à eau Brita Intenza. Réduit les dépôts de calcaire. Contenu : 1 filtre de remplacement.
00312010	Détartrant liquide écologique pour machine à espresso, cafetières et bouilloires.
00312107	Set d'entretien pour machines à café automatique "VeroSeries". Contenu : 10 x pastilles de nettoyage, 3 x pastilles détartrantes formule "2 en 1", 1 filtre à eau Brita et 1 brosse de nettoyage.

* Disponible auprès du service client Siemens Electroménager

Siemens Services

Une équipe d'experts à vos côtés !

Les services Siemens pour les professionnels.



Retrouvez les produits et services BSH sur le portail BtoB dans l'outil TradePlace :

- Informations produits en temps réel
- Commandes
- Contenu marketing

Rendez-vous sur : www.tradeplace.com

Enregistrez la garantie des appareils de vos consommateurs sur le site www.gcplus.fr
Plus d'informations par mail : bsh.gcplus@bshg.com



Notre hotline technique dédiée aux professionnels - Passez vos commandes de pièces détachées

0 899 705 550 Service 0,40 €/appel + prix appel

Accès avec code à 10 chiffres de 8h30 à 12h30 et de 14h00 à 17h00

0 899 700 570 Service 0,80 €/appel + prix appel

Accès sans code à 10 chiffres de 8h30 à 12h30 et de 14h00 à 17h00

Les services Siemens pour vos consommateurs.



Par téléphone :

Du lundi au vendredi de 8h30 à 12h et de 14h à 17h30

0 892 698 110 Service 0,40 € / min + prix appel

Par email :

sur www.siemens-home.bsh-group.fr, rubrique « Services », « Contact & info »



Service accueil interventions :

Du lundi au vendredi de 8h à 19h et du samedi de 9h à 17h

01 40 10 12 00

(prix d'un appel local, hors jours fériés)

Ou réservation en ligne sur www.siemens-home.bsh-group.fr, rubrique « Services », « Service intervention »

Incitez vos consommateurs à visiter le site Siemens Electroménager pour :

- Enregistrer leurs produits sur www.siemens-home.bsh-group.fr/mysiemens
- Enregistrer leur garantie, rechercher leur contrat ou acheter une extension de garantie sur www.siemens-home.bsh-group.fr, rubrique « Nos Services », « Garantie & Extensions ».



Suivez Siemens sur les réseaux sociaux :
[SiemensHomeFrance](https://www.instagram.com/SiemensHomeFrance)

BSH Electroménager
26 avenue Michelet
CS 90045 - 93 582 Saint-Ouen Cedex

R.C.S. Bobigny 341 911 790

www.siemens-home.bsh-group.fr

Les prix indiqués ici sont les prix de vente TTC maximum recommandés par le fabricant à la date de l'impression, hors éco-participation. Les distributeurs restent libres de fixer leurs prix de revente aux consommateurs. Conformément à la réglementation, le prix unitaire du produit sera majoré du montant de l'éco-participation, soit le coût unitaire supporté pour la gestion des déchets collectés séparément issus des équipements électriques et électroniques ménagers (article L541-10-20 du Code de l'Environnement).

Photographies et descriptions indicatives et non contractuelles. La responsabilité de BSH ne pourra pas non plus être engagée en cas d'indisponibilité / arrêt de fabrication d'un modèle présenté dans le présent document. Les produits présentés dans ce catalogue constituent une partie seulement de la totalité des produits commercialisés par BSH France. Toute erreur typographique sur les prix ou références produits n'engagera pas la responsabilité de la Société qui se réserve le droit d'appliquer le prix réel. Ce catalogue est dédié à une utilisation professionnelle.

BSH Electroménager, SAS au capital de 10 675 00 euros - 26 avenue Michelet - CS 90045 - 93 582 Saint-Ouen Cedex - R.C.S Bobigny 341 911 790

Le groupe BSH est titulaire d'une licence pour la marque Siemens, marque déposée par Siemens AG® Marques déposées. © 2025 réalisé par BSH Electroménager.